

Guía del usuario de Dell™ Latitude™ D610

Localización de información	Uso del compartimento para módulos
Acerca de su ordenador	Solución de problemas
Uso de Microsoft® Windows® XP	Uso de Dell Diagnostics
Dell™ QuickSet	Limpieza del ordenador
Uso del teclado y de la superficie táctil	Reinstalación de software
Uso de la pantalla	Adición y sustitución de piezas
Uso de CD, DVD y otros soportes multimedia	Uso del programa Configuración del sistema
Uso de la batería	Formato de alerta estándar (ASF)
Red de área local inalámbrica	Obtención de ayuda
Uso de tarjetas PC	Especificaciones
Uso de tarjetas Smart	Apéndice
Viajes con el ordenador	Glosario
Contraseñas	

Haga clic en los vínculos que aparecen a la izquierda para obtener información acerca de las características y el funcionamiento del ordenador. Para obtener información sobre otra documentación incluida con el ordenador, consulte el apartado "[Localización de información](#)".

Notas, avisos y precauciones

 **NOTA:** Una NOTA proporciona información importante que le ayuda a utilizar su ordenador de la mejor manera posible.

Abreviaturas y siglas

Para obtener una lista completa de abreviaturas y siglas, consulte el [Glosario](#).

Si ha adquirido un ordenador Dell™ de la serie n, no será aplicable ninguna de las referencias al sistema operativo Microsoft® Windows® que aparecen en este documento.

 **NOTA:** Es posible que algunas funciones no estén disponibles para su ordenador o en determinados países.

La información contenida en este documento puede modificarse sin aviso previo.
© 2004-2005 Dell Inc. Todos los derechos reservados.

Queda prohibida su reproducción en cualquier medio sin la autorización por escrito de Dell Inc.

Marcas comerciales utilizadas en este texto: *Dell*, el logotipo de *DELL*, *Inspiron*, *XPS*, *Dell Precision*, *Dimension*, *OptiPlex*, *Latitude*, *Dell TravelLite*, *PowerEdge*, *PowerVault*, *PowerApp*, *ExpressCharge*, *Strike Zone* y *Dell OpenManage* son marcas registradas de Dell Inc.; *Intel*, *Intel SpeedStep* y *Pentium* son marcas comerciales registradas de Intel Corporation; *Microsoft*, *MS-DOS*, *Outlook* y *Windows* son marcas comerciales registradas de Microsoft Corporation; *Bluetooth* es una marca comercial registrada propiedad de Bluetooth SIG, Inc. y Dell Inc. la utiliza bajo licencia; *EMC* es una marca comercial registrada de EMC Corporation; *ENERGY STAR* es una marca comercial registrada de la Agencia para la Protección del Medioambiente de los Estados Unidos. Como socio de ENERGY STAR, Dell Inc. ha determinado que este producto cumple las directrices de ENERGY STAR en cuanto a eficiencia energética.

Otras marcas y otros nombres comerciales pueden utilizarse en este documento para hacer referencia a las entidades que los poseen o a sus productos. Dell Inc. renuncia a cualquier interés sobre la propiedad de marcas y nombres comerciales que no sean los suyos.

Modelo PP11L

Septiembre de 2009 N/P P4946 Rev. A04

[Regresar a la página de contenido](#)

Acerca de su ordenador

Guía del usuario de Dell™ Latitude™ D610

- [Vista anterior](#)
- [Vista izquierda](#)
- [Vista derecha](#)
- [Vista posterior](#)
- [Vista inferior](#)

Vista anterior

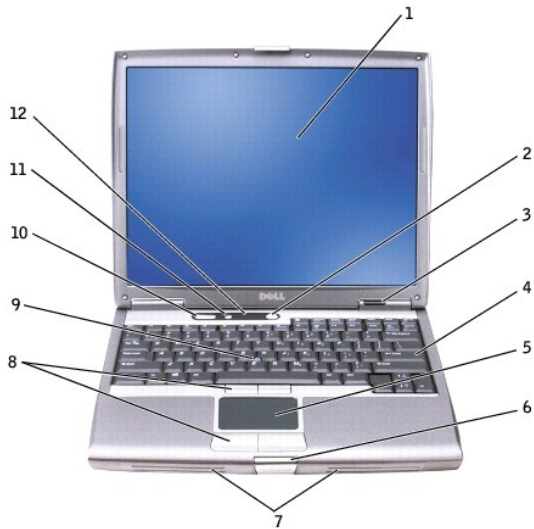

1	Pantalla	7	Altavoces
2	Botón de alimentación	8	Botones de la palanca de seguimiento y de la superficie táctil
3	Indicadores luminosos de estado del dispositivo	9	Palanca de seguimiento
4	Teclado	10	Botones de control de volumen
5	Superficie táctil	11	Botón de silencio de audio
6	Seguro de la pantalla	12	Teclado e indicadores luminosos de estado inalámbricos

Pantalla: si desea más información sobre el uso de la pantalla, consulte el apartado "[Uso de la pantalla](#)".

Botón de alimentación: pulse el botón de alimentación para activar el ordenador o para salir del modo de administración de energía.

- **AVISO:** Para evitar la pérdida de datos, apague el ordenador realizando el procedimiento de cierre del sistema operativo Microsoft® Windows® en vez de pulsar el botón de alimentación.

Si el ordenador deja de responder, mantenga pulsado el botón de alimentación hasta que el ordenador se apague totalmente (esto puede tardar unos segundos).

Indicadores luminosos de estado del dispositivo

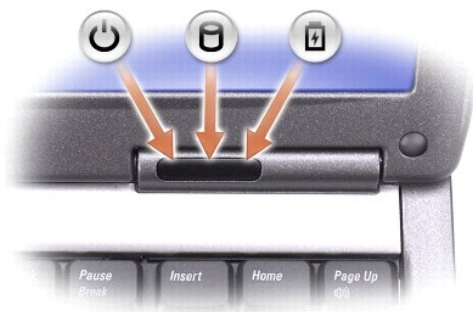

	Se ilumina cuando se enciende el ordenador y parpadea cuando el ordenador se encuentra en el modo de administración de energía.
	Se ilumina cuando el ordenador lee o escribe datos.
	AVISO: Para evitar que se produzcan pérdidas de datos, no apague nunca el ordenador si la luz está parpadeando.
	Se ilumina o parpadea para indicar un cambio en el estado de carga de la batería.

Si el ordenador está conectado a una toma de alimentación eléctrica, la luz funcionará de la siguiente manera:

- o Luz verde continua: la batería se está cargando.
- o Luz verde intermitente: la batería está casi cargada por completo.

Si el ordenador está utilizando alimentación de la batería, la luz funciona de la siguiente manera:

- o Apagado: la batería está cargada de forma correcta (o el ordenador está apagado).
- o Luz naranja intermitente: la carga de la batería está baja.
- o Luz naranja continua: la carga de la batería está demasiado baja.

Teclado: el teclado incluye tanto un teclado numérico como la tecla con el logotipo de Windows. Para obtener información sobre los métodos abreviados de teclado compatibles, consulte el apartado "[Uso del teclado y de la superficie táctil](#)".

Superficie táctil: proporciona la funcionalidad de un ratón. Para obtener más información, consulte el apartado "[Uso del teclado y de la superficie táctil](#)".

Seguro de la pantalla: mantiene la pantalla cerrada.

Altavoces: pulse los botones de control de volumen, el botón de silencio de audio o los métodos abreviados del teclado de control de volumen para ajustar el volumen de los altavoces integrados. Para obtener más información, consulte el apartado "[Uso del teclado y la superficie táctil](#)".

Botones de la superficie táctil/palanca de seguimiento: proporcionan la funcionalidad de un ratón. Para obtener más información, consulte el apartado "[Uso del teclado y de la superficie táctil](#)".

Palanca de seguimiento: proporciona la funcionalidad de un ratón. Para obtener más información, consulte el apartado "[Uso del teclado y de la superficie táctil](#)".

Botones de control de volumen: pulse estos botones para ajustar el volumen.

Botón de silencio de audio: pulse este botón para apagar el volumen.

Teclado e indicadores luminosos de estado inalámbricos



Los indicadores luminosos verdes situados sobre el teclado indican lo siguiente:

	Se ilumina cuando el teclado numérico está activado.
	Se ilumina cuando los dispositivos inalámbricos están activados.
	Se ilumina cuando la función de letras mayúsculas está activada.
	Se enciende cuando la funcionalidad de Mini PCI y la tecnología inalámbrica Bluetooth® están activadas. Para activar o desactivar la funcionalidad Mini PCI y la tecnología inalámbrica Bluetooth, pulse <Fn><F2>. NOTA: La tecnología inalámbrica Bluetooth es una característica opcional del ordenador, de modo que el icono sólo se activa si ha solicitado la tecnología inalámbrica Bluetooth con el ordenador. Para obtener más información, consulte la documentación que se incluye con la tecnología inalámbrica Bluetooth.
	Se ilumina cuando el bloqueo de desplazamiento está activado.

Vista izquierda



1	Ranura para cable de seguridad	4	Ranura para tarjetas PC
2	Conectores de audio (2)	5	Ranura para tarjetas Smart
3	Sensor de infrarrojos	6	Unidad de disco duro

Ranura para tarjeta PC: admite una tarjeta PC, como un adaptador de red o módem. El ordenador se envía con un panel protector de plástico instalado en la ranura. Para obtener más información, consulte el apartado "[Uso de tarjetas PC](#)".

Ranura de la tarjeta Smart: admite una tarjeta Smart. Para obtener más información, consulte el apartado "[Uso de tarjetas Smart](#)".



Sensor de infrarrojos: permite transferir archivos desde el ordenador a otro dispositivo compatible con IrDA sin utilizar conexiones de cables.

Cuando recibe el ordenador, el sensor está desactivado. Puede utilizar el programa de configuración del sistema para activar el sensor. Para obtener

información sobre la transferencia de datos, consulte la *Ayuda* de Windows o el Centro de ayuda y soporte técnico de Windows o la documentación incluida con el dispositivo compatible con infrarrojos.

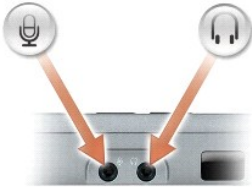
Conectores de audio



Enchufe los auriculares o los altavoces al conector  .
Enchufe un micrófono al conector  .

Unidad de disco duro: almacena software y datos.

Ranura para cable de seguridad: le permite fijar al ordenador un dispositivo antirrobo de los que se venden en los establecimientos comerciales. Para obtener más información, consulte las instrucciones incluidas con el dispositivo.

➔ **AVISO:** Antes de comprar uno, asegúrese de que encajará en la ranura para cable de seguridad del ordenador.



Vista derecha



1	Compartimento para módulos
2	Pasador de liberación del dispositivo

3 [Conectores USB \(2\)](#)

Compartimento para módulos: puede instalar dispositivos como una unidad óptica o el módulo Dell Travellite™ en el compartimento para módulos. Para obtener más información, consulte el apartado "[Uso del compartimento para módulos](#)".

Pasador de liberación del dispositivo: libera el dispositivo del compartimento para módulos. Consulte el apartado "[Uso del compartimento para módulos](#)" para obtener instrucciones.

Vista posterior

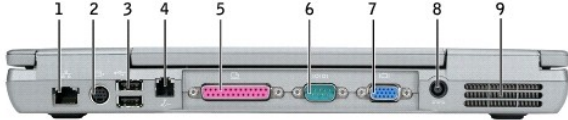

1 Conector de red (RJ-45)	6 Conector serie
2 Conector para S-vídeo y salida de TV	7 Conector de vídeo
3 Conectores USB (2)	8 Conector del adaptador de CA
4 Conector de módem (RJ-11)	9 Reillas de ventilación
5 Conector paralelo	

Conectores USB

	Conectan dispositivos USB, como un ratón, un teclado o una impresora. También puede conectar la unidad de disco opcional directamente al conector USB mediante el cable opcional de la unidad de disco.
--	---

Conector para S-vídeo y salida de TV

	Conecta el ordenador a un TV. Para obtener más información, consulte el apartado " Conexión del ordenador a un TV o dispositivo de audio ".
---	---

Conector de módem (RJ-11)

	Si ha solicitado el módem interno opcional, conecte la línea de teléfono al conector de módem. Para obtener más información sobre el uso del módem, consulte la documentación en línea del mismo incluida con el ordenador.
---	--

Conector de red (RJ-45)

AVISO: El conector de red es ligeramente más grande que el del módem. Para evitar dañar el ordenador, no conecte una línea telefónica al conector de red.

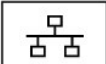
	Conecta el ordenador a una red. Los dos indicadores que hay junto al conector indican el estado tanto de la conexión y como de la transferencia de información en las comunicaciones de red alámbrica. Para obtener más información sobre el uso del adaptador de red, consulte la guía del usuario del dispositivo proporcionada con el ordenador. Consulte el apartado " Localización de información ".
---	--

Conector paralelo

	<p>Conecta un dispositivo paralelo, como una impresora.</p>
---	---

Conector de vídeo

	<p>Conecta un monitor externo. Para obtener más información, consulte el apartado "Uso de la pantalla".</p>
---	---

Conector serie

	<p>Conecta dispositivos serie, como un ratón o un dispositivo de bolsillo.</p>
---	--

Conector para adaptador de CA: enchufa el adaptador de CA al ordenador.



El adaptador de CA convierte la corriente alterna en la corriente continua que necesita el ordenador. Puede conectar el adaptador de CA al ordenador independientemente de que esté encendido o apagado.

⚠ PRECAUCIÓN: El adaptador de CA funciona con las tomas de alimentación eléctrica de todo el mundo. No obstante, los conectores de alimentación y los enchufes múltiples varían de un país a otro. El uso de un cable incompatible o la conexión incorrecta del cable al enchufe múltiple o a la toma de alimentación eléctrica puede dañar el ordenador o provocar un incendio.

➡ AVISO: Cuando desconecte el cable del adaptador de CA del ordenador, sujete el conector del cable (no el propio cable) y tire firmemente, pero con cuidado de no dañar el cable.

Rejillas de ventilación: el ordenador utiliza un ventilador interno para crear circulación de aire a través de las rejillas, lo que evita un sobrecalentamiento.

⚠ PRECAUCIÓN: No introduzca objetos, bloquee ni permita que el polvo se acumule en las rejillas de ventilación. No almacene el ordenador en un entorno con poca ventilación, como un maletín cerrado, mientras esté en funcionamiento. La circulación restringida de aire podría dañar el ordenador o provocar un incendio.

📄 NOTA: El ordenador enciende los ventiladores cuando alcanza cierta temperatura. El ruido de los ventiladores es normal y no indica ningún problema del ordenador o de los ventiladores.

Vista inferior

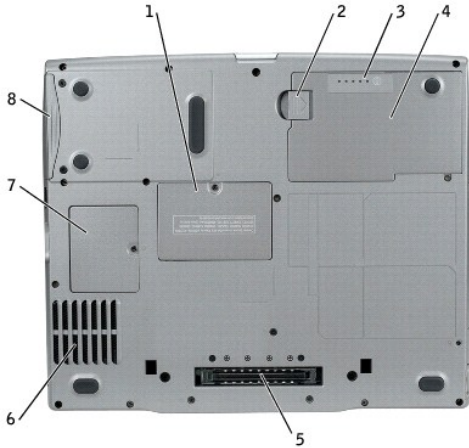

1	Cubierta del módulo de memoria	5	Ranura para el dispositivo de acoplamiento
2	Pasador de liberación del compartimento de baterías	6	Ventilador
3	Medidor de carga de la batería	7	Cubierta de la batería de celda del espesor de una moneda/del módem
4	Batería	8	Unidad de disco duro

Cubierta del módulo de memoria: protege el compartimento que contiene uno o varios módulos de memoria. Consulte el apartado "[Adición y sustitución de piezas](#)".

Pasador de liberación del compartimento de la batería: libera la batería. Consulte el apartado [Uso de la batería](#) para obtener instrucciones.

Medidor de carga de la batería: proporciona información sobre la carga de la batería. Consulte el apartado [Uso de la batería](#).

Batería: cuando tiene instalada una batería, puede utilizar el ordenador sin conectarlo a una toma eléctrica. Consulte el apartado [Uso de la batería](#).

Ranura para el dispositivo de acoplamiento: permite conectar el ordenador a un dispositivo de acoplamiento. Si desea información adicional, consulte la documentación incluida con el dispositivo de acoplamiento.

Ventilador: el ordenador utiliza un ventilador interno para crear circulación de aire a través de las rejillas, lo que evita un sobrecalentamiento.

⚠ PRECAUCIÓN: No introduzca objetos, bloquee ni permita que el polvo se acumule en las rejillas de ventilación. No almacene el ordenador en un entorno con poca ventilación, como un maletín cerrado, mientras esté en funcionamiento. La circulación restringida de aire podría dañar el ordenador o provocar un incendio.

📌 NOTA: El ordenador enciende los ventiladores cuando alcanza cierta temperatura. El ruido de los ventiladores es normal y no indica ningún problema del ordenador o de los ventiladores.

Cubierta de la batería de celda del espesor de una moneda/del módem: cubre el compartimento que contiene el módem y la batería de celda del espesor de una moneda. Consulte el apartado "[Adición y sustitución de piezas](#)".

Unidad de disco duro: almacena software y datos.

[Regresar a la página de contenido](#)

[Regresar a la página de contenido](#)

Apéndice

Guía del usuario de Dell™ Latitude™ D610

- [Aviso de productos de Macrovision](#)
- [Avisos de la FCC \(solamente para EE.UU.\)](#)

Aviso de productos de Macrovision

Este producto incorpora tecnología de protección de copyright amparada por reclamaciones de método de ciertas patentes de EE.UU. y otros derechos de propiedad intelectual de Macrovision Corporation y otros propietarios. La utilización de la tecnología de protección de copyright debe estar autorizada por Macrovision Corporation y su finalidad es el uso doméstico y otros tipos de visualización con carácter limitado, a menos que Macrovision Corporation lo autorice expresamente. Se prohíbe la ingeniería inversa y el desensamblaje.

Avisos de la FCC (sólo para EE.UU.)

La mayoría de los ordenadores Dell están clasificados por la Comisión Federal de Comunicaciones (FCC, Federal Communications Commission) como dispositivos digitales de Clase B. Para determinar la clasificación que se aplica al ordenador, examine todas las etiquetas de registro FCC ubicadas en la parte inferior, en la parte lateral o en la parte posterior del ordenador, en las placas de sujeción de las tarjetas y en las propias tarjetas. Si alguna de las etiquetas tiene una clasificación de Clase A, el ordenador completo se considera como dispositivo digital de Clase A. Si *todas* las etiquetas llevan una clasificación FCC de clase B, indicada mediante un número de identificación FCC o el logotipo de la FCC, (FCC), el ordenador se considerará un dispositivo digital de clase B.

Una vez que determine la clasificación FCC del ordenador, lea el aviso FCC correspondiente. Tenga en cuenta que las regulaciones de FCC que indiquen cambios o modificaciones que no hayan sido aprobadas expresamente por Dell podrían invalidar su autoridad para utilizar este equipo.

Este dispositivo cumple con el Apartado 15 de la Normativa de la FCC. El funcionamiento depende de las dos condiciones siguientes:

- 1 Este dispositivo no debe provocar interferencias perjudiciales.
- 1 Este dispositivo debe aceptar cualquier interferencia recibida, incluidas las interferencias que puedan provocar una operación no deseada.

Clase A

Este equipo ha sido probado y cumple con los límites establecidos para los dispositivos digitales de Clase A, de conformidad con lo dispuesto en el Apartado 15 de la normativa de la FCC. Estos límites están diseñados para proporcionar una protección razonable contra interferencias perjudiciales en un entorno comercial. Este equipo genera, usa y puede emitir energía de radiofrecuencia y, si no se instala y utiliza de acuerdo con el manual de instrucciones del fabricante, puede ocasionar interferencias perjudiciales con las comunicaciones por radio. El funcionamiento de este equipo en un área residencial puede llegar a provocar interferencias perjudiciales, en cuyo caso se le pedirá que las corrija y que se haga cargo del gasto generado.

Clase B

Este equipo se ha probado y cumple con los límites establecidos para los dispositivos digitales de clase B, de conformidad con lo dispuesto en la Sección 15 de la Normativa de la FCC. Estos límites se han diseñado para ofrecer una protección razonable frente a interferencias perjudiciales en instalaciones residenciales. Este equipo genera, utiliza y puede emitir energía por radiofrecuencia y, si no se instala y utiliza de acuerdo con las instrucciones, puede provocar interferencias en las comunicaciones por radio. Sin embargo, no hay garantías de que no se puedan producir interferencias en un tipo de instalación determinado. Si el equipo produce interferencias perjudiciales en las recepciones por radio o televisión, lo que se puede determinar apagando el equipo y volviéndolo a encender, se aconseja al usuario que adopte una o varias de las medidas siguientes para intentar corregir la interferencia:

- 1 Vuelva a orientar o ubicar la antena de recepción.
- 1 Aumente la separación entre el equipo y el receptor.
- 1 Conecte el equipo a un enchufe en un circuito diferente del que está conectado el receptor.
- 1 Para obtener ayuda, consulte a su distribuidor o a un técnico de radio o televisión experimentado.

Información de identificación de la FCC

La información que se proporciona a continuación aparece en el dispositivo o dispositivos mencionados en este documento conforme a las regulaciones FCC:

- 1 Número del modelo: PP11L

Nombre de la organización:

Dell Inc.
One Dell Way
Round Rock, Texas 78682 USA
512-338-4400

[Regresar a la página de contenido](#)

[Regresar a la página de contenido](#)

Formato de alerta estándar (ASF)

Guía del usuario de Dell™ Latitude™ D610

Alert Standard Format (ASF) es un estándar de gestión de grupo de trabajo de administración distribuida (DMTF- Distributed Management Task Force) que especifica técnicas de alerta "previas al sistema operativo" o "sin el sistema operativo". El estándar se ha diseñado para generar mensajes de alerta en caso de que se produzcan condiciones de error en el sistema o en su seguridad mientras el sistema se encuentra en estado de espera o está apagado. ASF está destinado a sustituir a tecnologías de alerta previas que funcionan sin sistema operativo.

El ordenador admite las siguientes alertas ASF y capacidades remotas:

Alerta	Descripción
Chassis Intrusion - Physical Security Violation/Chassis Intrusion - Physical Security Violation Event Cleared (Intrusión en el chasis - Infracción de seguridad física/Intrusión en el chasis - Evento de infracción de seguridad física borrado)	El dispositivo de acoplamiento se abrió y se comprometió la ranura PCI.
Failure to Boot to BIOS (Fallo al iniciar el BIOS)	El BIOS no completó la carga en el inicio.
System Password Violation (Intento de adivinación de la contraseña del sistema)	La contraseña del sistema no es válida (la alerta se produce después de 3 intentos fallidos).
Entity Presence (Presencia de una entidad)	Se han transmitido latidos periódicos a fin de comprobar la presencia del sistema.

Para obtener más información sobre la implementación ASF de Dell, consulte *ASF for Dell Portable Computers* y *ASF Administrator's Guide for Dell Portable Computers*, disponibles en el sitio web Dell Support, en la dirección support.dell.com.

[Regresar a la página de contenido](#)

[Regresar a la página de contenido](#)

Uso de la batería

Guía del usuario de Dell™ Latitude™ D610

- [Rendimiento de la batería](#)
- [Comprobación de la carga de la batería](#)
- [Conservación de energía de la batería](#)
- [Modos de administración de energía](#)
- [Configuración de los valores de administración de energía](#)
- [Carga de la batería](#)
- [Sustitución de la batería](#)
- [Almacenamiento de la batería](#)

Rendimiento de la batería

 **NOTA:** Para obtener información sobre la garantía de Dell aplicable a su ordenador, consulte la *Guía de información del producto* o un documento de garantía aparte que se entrega con el ordenador.

Para el rendimiento óptimo del ordenador y para facilitar la conservación de la configuración del BIOS, utilice su ordenador portátil Dell™ con la batería principal instalada en todo momento. Se proporciona una batería en su compartimento correspondiente como equipamiento estándar.

 **NOTA:** Debido a que la batería puede no estar totalmente cargada, use el adaptador de CA para conectar su nuevo ordenador a una toma de alimentación eléctrica la primera vez que utilice el ordenador. Para obtener mejores resultados, utilice el adaptador de CA hasta que la batería esté totalmente cargada. Para ver el estado de carga de la batería, acceda a Panel de control→ **Opciones de energía** y, a continuación, haga clic en la ficha **Medidor de energía**.

 **NOTA:** El tiempo de funcionamiento de la batería (el tiempo que la batería puede mantener una carga) disminuye con el tiempo. En función de la frecuencia y las condiciones de uso de la batería, es posible que deba comprar una nueva batería durante la vida útil del ordenador.

El tiempo de funcionamiento de la batería depende de las condiciones de funcionamiento. Para aumentar significativamente el tiempo de funcionamiento, puede instalar una segunda batería opcional en el compartimento de medios.

La duración de la batería se reduce en gran medida si realiza, entre otras, las operaciones que se indican a continuación:

- 1 Usar unidades ópticas
- 1 Usar dispositivos de comunicación inalámbrico, tarjetas PC, tarjetas Express, tarjetas de memoria de medios o dispositivos USB
- 1 Usar una configuración de pantalla con mucho brillo, protectores de pantalla 3D u otros programas que consuman mucha energía como juegos 3D
- 1 Ejecutar el ordenador en modo de rendimiento máximo (consulte el apartado [Configuración de la administración de energía](#)).

 **NOTA:** Se recomienda conectar el ordenador a una toma de alimentación eléctrica mientras se escribe en un CD o DVD.

Puede comprobar la carga de la batería antes de insertar la batería en el ordenador (consulte el apartado [Comprobación de la carga de la batería](#)). También puede establecer opciones de administración de energía para que le avisen cuando la carga de la batería esté baja (consulte el apartado [Configuración de valores de Administración de energía](#)).

 **PRECAUCIÓN:** El uso de baterías incompatibles puede aumentar el riesgo de incendio o explosión. Sustituya la batería únicamente por baterías de Dell. La batería de iones está diseñada para funcionar con ordenadores Dell. No utilice una batería de otro ordenador.

 **PRECAUCIÓN:** No tire las baterías con la basura doméstica. Cuando la batería ya no pueda cargarse, solicite información a una empresa local de gestión de residuos o al departamento responsable en materia de medio ambiente sobre el modo de desechar las baterías de iones de litio. Consulte el apartado "Cómo desechar las baterías" de la *Guía de información del producto*.

 **PRECAUCIÓN:** El uso incorrecto de la batería puede aumentar el riesgo de incendio o quemadura química. No perfore, incinere, desmonte o exponga la batería a temperaturas superiores a 65°C (149 °F). Mantenga la batería fuera del alcance de los niños. Tenga mucho cuidado con las baterías dañadas o que goteen. Las baterías dañadas pueden gotear y causar lesiones personales o daños en el equipo.

Comprobación de la carga de la batería

El Battery Meter (Medidor de batería) de Dell QuickSet, la ventana **Medidor de energía** y el icono  de Microsoft Windows, el medidor de carga de la batería y el medidor de estado, así como la advertencia de batería baja proporcionan información acerca de la carga de la batería.

Medidor de batería Dell™ QuickSet

Si Dell QuickSet está instalado, presione <Fn><F3> para ver el medidor de batería QuickSet. El medidor de batería muestra el estado, el estado de consumo de la batería, el nivel y el tiempo total de carga de la batería del ordenador.

Para obtener más información sobre QuickSet, haga clic con el botón derecho del ratón en el icono  de la barra de tareas y haga clic en **Ayuda**.

Medidor de energía de Microsoft® Windows®

El Medidor de energía de Windows indica la carga que le queda a la batería. Para consultar el medidor de energía, haga doble clic en el icono  de la barra de tareas.

Si el ordenador está conectado a una toma de alimentación eléctrica, aparecerá un icono .

Medidor de carga

Al pulsar o *mantener pulsado* el botón de estado del medidor de carga de la batería, podrá comprobar:



- 1 La carga de la batería (se comprueba pulsando y *soltando* el botón de estado)
- 1 El estado de consumo de la batería (se comprueba pulsando y *manteniendo pulsado* el botón de estado)

El tiempo de funcionamiento de la batería se ve determinado en gran medida por el número de veces que se carga. Tras cientos de ciclos de carga y descarga, las baterías pierden parte de su capacidad de carga o estado de consumo. Es decir, una batería puede mostrar un estado de "cargada" y mantener una capacidad de carga reducida (estado).

Comprobación de la carga de la batería

Para comprobar la carga de la batería, *pulse y suelte* el botón de estado del medidor de carga de la batería para encender los indicadores de nivel de carga. Cada luz representa aproximadamente un 20 % de la carga total de la batería. Por ejemplo, si la batería tiene un 80 % de carga restante, habrá cuatro luces encendidas. Si no hay ninguna luz encendida, entonces la batería está descargada.

Comprobación del estado de consumo de la batería

 **NOTA:** Puede comprobar el estado de consumo de la batería de dos maneras: mediante el medidor de carga de la batería descrito a continuación y mediante el Battery Meter (Medidor de batería) de Dell QuickSet. Para obtener información acerca de QuickSet, haga clic con el botón derecho del ratón en el icono  de la barra de tareas y haga clic en **Help** (Ayuda) .

Para comprobar el estado de consumo de la batería mediante el medidor de carga, *pulse y mantenga pulsado* el botón de estado del medidor de carga de la batería durante al menos 3 segundos. Si no se ilumina ningún indicador, significa que la batería está en buenas condiciones y que mantiene más del 80 por ciento de su capacidad de carga original. Cada indicador luminoso representa una degradación gradual. Si se iluminan cinco indicadores, significa que la batería conserva menos del 60 por ciento de su capacidad de carga, por lo que se debería considerar reemplazarla. Consulte el apartado [Especificaciones](#) para obtener más información acerca de la duración de la batería.

Advertencia de batería baja

 **AVISO:** Para evitar la pérdida o daño de los datos, tras una advertencia de batería baja guarde el trabajo inmediatamente. A continuación, conecte el ordenador a una toma de alimentación eléctrica. El modo de hibernación se activa de forma automática si la carga de la batería se agota por completo.

De manera predeterminada, cuando se ha agotado aproximadamente un 90 % de la batería, una ventana emergente se lo advierte. Puede cambiar la configuración de las alarmas de la batería en QuickSet o en la ventana **Propiedades de Opciones de energía**. Consulte el apartado [Configuración de Administración de energía](#) para obtener información sobre cómo acceder a QuickSet o a la ventana **Propiedades de Opciones de energía**.

Conservación de energía de la batería

Realice las siguientes acciones para conservar la energía de la batería:

- 1 Conecte el ordenador a una toma de alimentación eléctrica cuando sea posible, ya que la duración de la batería depende en gran medida del número de veces que se use y se recargue.
- 1 Ponga el ordenador en modo de espera o en modo de hibernación cuando lo deje solo durante períodos largos de tiempo (consulte el apartado [Modos de administración de energía](#)).
- 1 Utilice el Power Management Wizard (Asistente para la administración de energía) para seleccionar las opciones con el fin de mejorar el rendimiento de la energía de ordenador. Estas opciones también se pueden establecer para que cambien cuando se pulsa el botón de encendido, se cierra la pantalla o se pulsa <Fn><Esc>.

 **NOTA:** Consulte el apartado [Modos de administración de energía](#) para obtener más información sobre cómo ahorrar energía de la batería.

Modos de administración de energía

Modo de espera

El modo de espera permite ahorrar energía apagando la pantalla y el disco duro después de un período predeterminado de inactividad (expiración de tiempo). Cuando el ordenador sale del modo de espera, vuelve al mismo estado operativo en el que estaba antes de pasar a dicho modo.

 **AVISO:** Si el ordenador pierde corriente alterna o energía de la batería mientras permanece en el modo de espera, podrían perderse datos.

Para entrar en el modo de espera:

- 1 Haga clic en **Inicio**→ **Apagar**→ **En espera**.
- o
- 1 Dependiendo de cómo tenga configuradas las opciones de administración de energía en la ventana **Propiedades de Opciones de energía** o en Power Management Wizard (Asistente de para la administración de energía) de QuickSet, utilice uno de los siguientes métodos:
 - o Pulse el botón de alimentación.
 - o Cierre la pantalla.
 - o Pulse <Fn><Esc>.

Para salir del modo de espera, pulse el botón de alimentación o abra la pantalla, dependiendo de cómo haya configurado las opciones de administración de energía. No es posible sacar al ordenador del modo de espera pulsando una tecla ni tocando la superficie táctil o la palanca de seguimiento.

Modo de hibernación

En el modo de hibernación se ahorra energía copiando datos del sistema en un área reservada de la unidad de disco duro y, a continuación, apagando totalmente el ordenador. Cuando el ordenador sale del modo de hibernación, vuelve al mismo estado operativo en el que estaba antes de pasar a dicho modo.

 **AVISO:** No podrá extraer dispositivos o desacoplar el ordenador mientras éste se encuentre en el modo de hibernación.

El ordenador pasa al modo de hibernación si la carga de la batería alcanza un nivel extremadamente bajo.

Para entrar manualmente en el modo de hibernación:

- 1 Haga clic en **Inicio**→ **Apagar ordenador**, pulse y mantenga pulsado <Mayús> y, a continuación, haga clic en **Hibernar**.
- o
- 1 Dependiendo de cómo tenga configuradas las opciones de administración de energía en la ventana **Propiedades de Opciones de energía** o en Power Management Wizard (Asistente para la administración de energía) de QuickSet, utilice uno de los siguientes métodos para entrar en el modo de hibernación:
 - o Pulse el botón de alimentación.
 - o Cierre la pantalla.
 - o Pulse <Fn><Esc>.

 **NOTA:** Puede que algunas tarjetas PC o Express no funcionen correctamente después de salir del modo de hibernación. Extraiga y vuelva a insertar la tarjeta (consulte el apartado [Instalación de una tarjeta PC](#)), o simplemente reinicie el ordenador.

Para salir de este modo, pulse el botón de alimentación. El ordenador puede tardar unos segundos en salir del modo de hibernación. No es posible hacer que el ordenador salga del modo de hibernación pulsando una tecla ni tocando la superficie táctil o la palanca de seguimiento. Para obtener más información sobre el modo de hibernación, consulte la documentación que venía con el sistema operativo.

Configuración de los valores de administración de energía

Puede utilizar el Power Management Wizard (Asistente para la administración de energía) de QuickSet o Propiedades de Opciones de energía de Windows para configurar los valores de administración de energía en su ordenador.

- 1 Para acceder al Power Management Wizard (Asistente para la administración de energía) de QuickSet, haga doble clic en el icono  de la barra de tareas. Para obtener más información acerca de QuickSet, haga clic en el botón **Ayuda** de Power Management Wizard (Asistente para la administración de energía).
- 1 Para acceder a la ventana **Propiedades de opciones de energía**, haga clic en el botón **Inicio**→ **Panel de control**→ **Rendimiento y mantenimiento**→ **Opciones de energía**. Para obtener información acerca de cualquier campo de la ventana Propiedades de Opciones de energía, haga clic en el icono de signo de interrogación de la barra de título y, a continuación, en el área en la que necesite información.

Carga de la batería

 **NOTA:** Con Dell™ ExpressCharge™, cuando el ordenador está apagado, el adaptador de CA carga una batería completamente descargada al 80 % en alrededor de 1 hora y al 100 % en aproximadamente 2 horas. El tiempo de carga aumenta con el ordenador encendido. Puede dejar la batería en el ordenador todo el tiempo que desee. Los circuitos internos de la batería impiden que se sobrecargue.

Cuando conecte el ordenador a una toma de alimentación eléctrica o instale una batería mientras está conectado a una toma de alimentación eléctrica, comprobará la carga y la temperatura de la batería. Si es necesario, el adaptador de CA cargará la batería y mantendrá la carga.

Si la batería está caliente porque se ha estado usando en el ordenador o porque ha permanecido en un ambiente donde la temperatura es elevada, puede ser que no se cargue cuando se conecte el ordenador a una toma de alimentación eléctrica.

La batería está demasiado caliente para iniciar la recarga si el indicador luminoso  parpadea alternando entre el verde y el naranja. Desconecte el ordenador de la toma de alimentación eléctrica y espere a que tanto éste como la batería se enfríen hasta alcanzar la temperatura ambiente. A continuación, conecte el ordenador a una toma de alimentación eléctrica y continúe cargando la batería.

Para obtener más información sobre solución de problemas de la batería, consulte el apartado [Problemas con la alimentación](#).

Sustitución de la batería

⚠ PRECAUCIÓN: Antes de llevar a cabo estos procedimientos, apague el ordenador, desconecte el adaptador de CA de la toma de alimentación eléctrica y del ordenador, desconecte el módem del conector de pared y del ordenador y retire cualquier otro cable externo del ordenador.

🔌 AVISO: Debe eliminar todos los cables externos del ordenador para evitar que se produzcan posibles daños en el conector.

⚠ PRECAUCIÓN: El uso de baterías incompatibles puede aumentar el riesgo de incendio o explosión. Sustituya la batería únicamente por baterías de Dell. La batería está diseñada para funcionar con ordenadores Dell™. No utilice una batería de otro ordenador.

Para extraer la batería:

1. Si el ordenador está conectado (acoplado) a un dispositivo de acoplamiento, desacóplelo. Si desea instrucciones, consulte la documentación incluida con el dispositivo de acoplamiento.
2. Asegúrese de que el ordenador esté apagado o suspendido en un modo de administración de energía.
3. Deslice y sostenga el seguro de liberación del compartimento de la batería (o del compartimento para módulos) y, a continuación, extraiga la batería del compartimento.

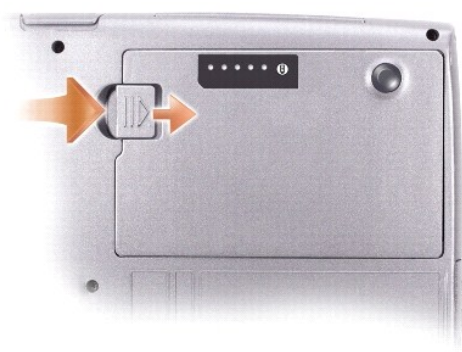

Para volver a colocar la batería, siga el procedimiento de extracción en orden inverso.

Almacenamiento de la batería

Extraiga la batería cuando vaya a guardar el ordenador durante un período largo. Las baterías se descargan durante los almacenamientos prolongados. Tras un largo período de almacenamiento, recargue la batería completamente antes de utilizarla (consulte el apartado [Cómo cargar la batería](#)).

[Regresar a la página de contenido](#)

[Regresar a la página de contenido](#)

Uso del compartimento para módulos

Guía del usuario de Dell™ Latitude™ D610

- [Acerca del compartimento para módulos](#)
- [Acerca del tornillo de seguridad del dispositivo](#)
- [Extracción e instalación de dispositivos mientras el ordenador está apagado](#)
- [Extracción e instalación de dispositivos mientras el ordenador está en ejecución](#)

Acerca del compartimento para módulos

⚠ PRECAUCIÓN: Antes de comenzar cualquiera de los procedimientos de esta sección, siga las instrucciones de seguridad que se encuentran en la *Guía de información del producto*.

Puede instalar dispositivos como una unidad de disco, CD, CD-RW, DVD, CD-RW/DVD, DVD+RW, una segunda unidad de disco duro o una segunda batería en el compartimento para módulos.

Acerca del tornillo de seguridad del dispositivo

🔧 NOTA: No tiene que instalar el tornillo de seguridad del dispositivo a menos que quiera evitar que el módulo se extraiga fácilmente.

El ordenador Dell™ se suministra con una unidad de CD/DVD instalada en el compartimento para módulos y un tornillo de seguridad del dispositivo, que no está instalado en la unidad de CD/DVD sino que viene en otro paquete. Cuando instale un módulo en el compartimento, podrá instalar el tornillo de seguridad del dispositivo para evitar que el módulo se extraiga fácilmente.

Extracción del tornillo de seguridad del dispositivo

Si el tornillo de seguridad del dispositivo está instalado, tiene que extraer el tornillo para extraer el módulo del compartimento:

1. Guarde y cierre los archivos que estén abiertos, salga de todas las aplicaciones y apague el ordenador.
2. Si el ordenador está conectado (acoplado) a un dispositivo de acoplamiento, desacóplelo. Si desea instrucciones, consulte la documentación incluida con el dispositivo de acoplamiento.
3. Apague la pantalla y dé la vuelta al ordenador.
4. Utilice un destornillador de estrella nº 1 para extraer el tornillo de seguridad del dispositivo de la parte inferior del ordenador.



Extracción e instalación de dispositivos mientras el ordenador está apagado

🔧 NOTA: Si el tornillo de seguridad del dispositivo no está instalado, puede extraer e instalar dispositivos mientras el ordenador está encendido y conectado a un dispositivo de acoplamiento (acoplado).

👉 AVISO: Para evitar dañar los dispositivos, almacénelos en un lugar seguro y seco cuando no estén instalados en el ordenador. Evite presionarlos o colocar objetos pesados encima de ellos.

1. Si el [tornillo de seguridad del dispositivo](#) está instalado, extráigalo.

2. Presione el pasador de liberación del dispositivo.



3. Extraiga el dispositivo del compartimento para módulos.



4. Presione la batería dentro del compartimento hasta que haga clic.

Extracción e instalación de dispositivos mientras el ordenador está encendido

➡ **AVISO:** Si el tornillo de seguridad del dispositivo está instalado, debe apagar el ordenador antes de extraer el tornillo.

1. Antes de expulsar el dispositivo, haga doble clic en el icono **Quitar hardware con seguridad** de la barra de tareas, haga clic en el dispositivo que desea expulsar y en **Detener**.

➡ **AVISO:** Para evitar dañar los dispositivos, almacénelos en un lugar seguro y seco cuando no estén instalados en el ordenador. Evite presionarlos o colocar objetos pesados encima de ellos.

2. Presione el pasador de liberación del dispositivo.



3. Extraiga el dispositivo del compartimento para módulos.



4. Presione la batería dentro del compartimento hasta que haga clic.
El sistema operativo reconocerá automáticamente el dispositivo.
5. Si es necesario, introduzca la contraseña para desbloquear el ordenador.

[Regresar a la página de contenido](#)

[Regresar a la página de contenido](#)

Uso de CD, DVD y otros soportes multimedia

Guía del usuario de Dell™ Latitude™ D610

- [Reproducción de un CD o DVD](#)
- [Ajuste del volumen](#)
- [Ajuste de la imagen](#)
- [Conexión del ordenador a un TV o dispositivo de audio](#)

Reproducción de un CD o DVD

- ➔ **AVISO:** No ejerza presión en la bandeja de la unidad de CD o DVD al abrirla o cerrarla. Mantenga la bandeja cerrada cuando no utilice la unidad.
- ➔ **AVISO:** No mueva el ordenador mientras esté reproduciendo los CD o DVD.

1. Presione el botón de expulsión de la parte frontal de la unidad.
2. Saque la bandeja.



3. Coloque el disco, con la etiqueta hacia arriba, en el centro de la bandeja y encaje el disco en el eje.

📌 **NOTA:** Si usa un módulo que se suministró con otro ordenador, tendrá que instalar los controladores y el software necesarios para reproducir discos DVD o para escribir datos. Para obtener más información, consulte el CD opcional *Drivers and Utilities* (Controladores y utilidades).

4. Vuelva a introducir la bandeja en la unidad.

Para formatear CD con el fin de almacenar datos, crear CD de música o copiar CD, consulte el software para CD que venía incluido con su ordenador.

📌 **NOTA:** Asegúrese de cumplir todas las leyes de copyright cuando cree CD.

Ajuste del volumen

📌 **NOTA:** Cuando los altavoces estén silenciados, no oirá la reproducción del CD ni del DVD.

1. Haga clic en el botón Inicio, seleccione **Todos los programas** (o **Programas**)→ **Accesorios**→ **Entretenimiento** (o **Multimedia**) y, a continuación, haga clic en **Control de volumen**.
2. En la ventana **Control de volumen**, pulse sobre la barra de la columna del **Control de volumen** y arrastre hacia arriba o hacia abajo para aumentar o disminuir el volumen.

Para obtener más información sobre las opciones de control de volumen, haga clic en **Ayuda** en la ventana **Control de volumen**.

El Volume Meter (Medidor de volumen) muestra el nivel de volumen actual, incluido el silencio, en su ordenador. Haga clic con el botón derecho en el icono de la barra de tareas o pulse los [botones de control de volumen](#) para activar o desactivar el Volume Meter (Medidor de volumen) en la pantalla. 

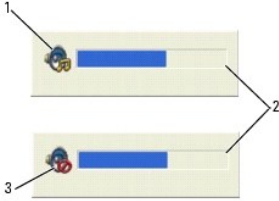

1	Icono de volumen
2	Medidor de volumen
3	Icono de silencio

Cuando está activado el medidor, ajuste el volumen mediante los botones de control de volumen o presionando las teclas siguientes:

- 1 Pulse <Fn><Re Pág> para subir el volumen.
- 1 Pulse <Fn><Av Pág> para bajar el volumen.
- 1 Pulse <Fn><Fin> para silenciar el sonido.

Para obtener más información sobre QuickSet, haga clic con el botón derecho en el icono  de la barra de tareas y haga clic en **Help** (Ayuda).

Ajuste de la imagen

Si aparece un mensaje de error donde se indica que la resolución y la intensidad de color actuales ocupan demasiada memoria y no permiten la reproducción del DVD, ajuste las propiedades de la pantalla:

1. Haga clic en el botón **Inicio** y en **Panel de control**.
2. En **Elija una categoría**, haga clic en **Apariencia y temas**.
3. En **Elija una categoría**, haga clic en **Cambiar la resolución de pantalla**.
4. En la ventana **Propiedades de pantalla**, haga clic en la barra de **Resolución de pantalla** y arrástrela para cambiar la selección a **1024 por 768 píxeles**.
5. Pulse el menú desplegable que hay debajo de **Calidad del color** y, a continuación, pulse **Media (16 bits)**.
6. Haga clic en **Aceptar**.

Conexión del ordenador a un TV o dispositivo de audio

 **NOTA:** Los cables de vídeo y audio para conectar el ordenador a un TV o a otro dispositivo de audio no se incluyen con el ordenador y no están disponibles en determinados países. Si están disponibles en su país, puede comprar los cables en la mayoría de las tiendas de productos electrónicos o realizar el pedido a Dell.

El ordenador dispone de un conector para S-vídeo y salida de TV que, junto con un cable de S-vídeo estándar (disponible en Dell), le permite conectar el ordenador a un televisor.

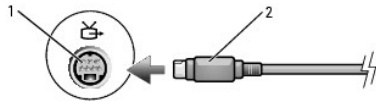

1	Conector para S-vídeo y salida de TV
2	Conector del cable de S-vídeo estándar

Si su televisión tiene un conector de entrada de S-vídeo o un conector de entrada de vídeo compuesto. Según el tipo de conector disponible en su televisor, puede utilizar un cable de S-vídeo o un cable de vídeo compuesto para conectar su ordenador al televisor.

Se recomienda que conecte los cables de vídeo y audio al ordenador según alguna de las combinaciones siguientes.

 **NOTA:** Consulte los diagramas que encontrará al principio de cada subpartado para ayudarle a determinar qué método de conexión debe utilizar.

- 1 [S-vídeo y audio estándar](#)
- 1 [Vídeo compuesto y audio estándar](#)

Cuando acabe de conectar el vídeo y los cables de audio entre el ordenador y el TV, debe activar el ordenador para trabajar con el TV. Consulte el apartado "[Activación de la configuración de pantalla de un TV en Microsoft® Windows® XP](#)" para asegurarse de que el ordenador reconoce el televisor y funciona correctamente con él.

S-vídeo y audio estándar

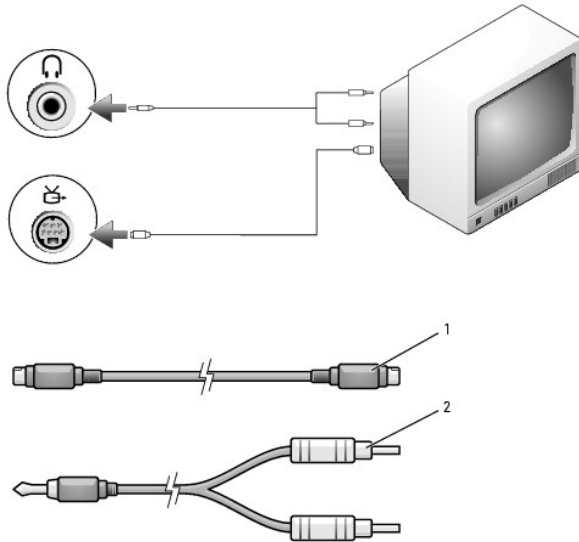

1	Cable de S-vídeo estándar
2	Cable de audio estándar

1. Apague el ordenador y el televisor o el dispositivo de audio que desea conectar.

NOTA: Puede conectar un cable de S-vídeo directamente al conector para S-vídeo y salida de TV del ordenador (sin el cable del adaptador de audio digital y TV) si su dispositivo de televisión o audio es compatible con S-vídeo, pero no admite audio digital S/PDIF.

2. Enchufe un extremo del cable de S-vídeo en el conector de entrada de S-vídeo del ordenador.

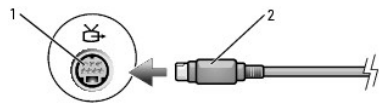

3. Conecte el otro extremo del cable de S-vídeo al conector de entrada de S-vídeo de la televisión.
4. Conecte el extremo del conector del cable de audio al conector de auriculares del ordenador.
5. Conecte los dos conectores RCA situados en el otro extremo del cable de audio a los conectores de entrada de audio del televisor o de otro dispositivo de audio.
6. Encienda el televisor y los dispositivos de audio que haya conectado (si ha conectado alguno) y, a continuación, encienda el ordenador.
7. Consulte el apartado "[Activación de la configuración de pantalla de un TV en Microsoft® Windows® XP](#)" para asegurarse de que el ordenador reconoce el televisor y funciona correctamente con él.

Vídeo compuesto y audio estándar

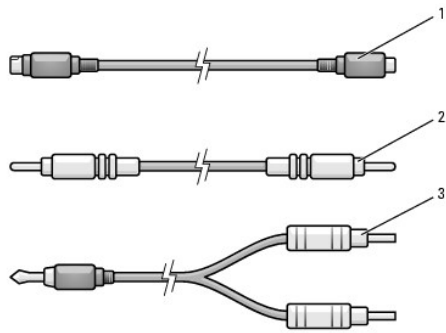
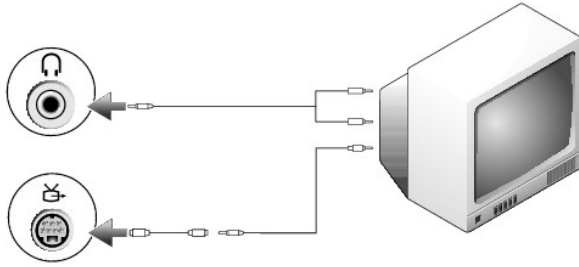

1	S-vídeo estándar para adaptador de vídeo compuesto
2	Cable de vídeo compuesto
3	Cable de audio estándar

1. Apague el ordenador y el televisor o el dispositivo de audio que desea conectar.
2. Conecte el vídeo estándar al cable de adaptador de vídeo compuesto y éste al conector para S-vídeo y salida de TV del ordenador.
3. Conecte un extremo del cable de vídeo compuesto al conector de entrada de vídeo compuesto que hay en el cable de conversión de vídeo estándar a vídeo compuesto.



4. Conecte el otro extremo del cable de vídeo compuesto al conector de entrada de vídeo compuesto de la televisión.
5. Conecte el extremo del conector del cable de audio al conector de auriculares del ordenador.
6. Conecte los dos conectores RCA situados en el otro extremo del cable de audio a los conectores de entrada de audio del televisor o de otro dispositivo de audio.
7. Encienda el televisor y los dispositivos de audio que haya conectado (si ha conectado alguno) y, a continuación, encienda el ordenador.
8. Consulte el apartado [Activación de la configuración de pantalla de un TV en Microsoft®Windows® XP](#) para asegurarse de que el ordenador reconoce el televisor y funciona correctamente con él.

Activación de audio digital S/PDIF

Si su ordenador dispone de una unidad de DVD, puede activar el audio digital para la reproducción de DVD.

1. Haga clic en **Inicio**→ **Programas**→ **PowerDVD** para iniciar la aplicación **Cyberlink PowerDVD**.
2. Introduzca un DVD en la unidad de DVD.
Si el DVD inicia la reproducción, haga clic en el botón de detención.
3. Haga clic en la opción **Settings** (Configuración).



4. Haga clic en la opción **DVD**.



5. Haga clic en el icono **DVD Audio Setting** (Configuración de audio del DVD).

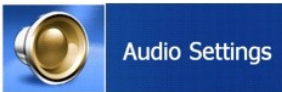

6. Haga clic en las flechas que se encuentran junto a la opción **Speaker Configuration** (Configuración de altavoces) para desplazarse por las opciones y seleccione la opción **SPDIF**.



7. Haga clic en el botón **Back** (Atrás) una vez y, a continuación, vuelva a hacer clic en el botón **Back** (Atrás) para volver a la pantalla del menú principal.

Activación de S/PDIF en el controlador de audio de Windows

 **NOTA:** Al activar S/PDIF en Windows se desactiva el sonido del conector de auriculares.

1. Haga doble clic en el icono del altavoz del área de notificación de Windows.
2. Pulse sobre el menú **Opciones** y, a continuación, sobre **Controles avanzados**.
3. Haga clic en **Avanzado**.
4. Haga clic en **Habilitar S/PDIF**.
5. Haga clic en **Cerrar**.
6. Haga clic en **Aceptar**.

Configuración de los auriculares Cyberlink (CL)

 **NOTA:** La función de auriculares CL está disponible sólo si el ordenador tiene una unidad de DVD.

Si su ordenador dispone de una unidad de DVD, puede activar el audio digital para la reproducción de DVD.

1. Haga clic en **Inicio**→ **Programas**→ **PowerDVD** para iniciar el programa **Cyberlink PowerDVD**.
2. Introduzca un DVD en la unidad de DVD.
Si el DVD inicia la reproducción, haga clic en el botón de detención.
3. Haga clic en la opción **Settings** (Configuración).



4. Haga clic en la opción **DVD**.



5. Haga clic en el icono **DVD Audio Setting** (Configuración de audio del DVD).

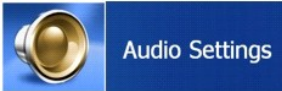

6. Haga clic en las flechas que se encuentran junto a la opción **Speaker Configuration** (Configuración de altavoces) para desplazarse por las opciones y seleccione la opción **Headphones** (Auriculares).
7. Haga clic en las flechas que hay junto a la opción **Audio listening mode** (Modo de escucha de audio) para desplazarse por las opciones y seleccione la opción **CL Headphone** (Auricular CL).
8. Haga clic en las flechas que se encuentran junto a la opción **Dynamic range compression** (Compresión de rango dinámica) para seleccionar la opción más adecuada.



9. Haga clic en el botón **Back** (Atrás) una vez y, a continuación, vuelva a hacer clic en el botón **Back** (Atrás) para volver a la pantalla del menú principal.

Activación de la configuración de pantalla de un TV en Microsoft® Windows® XP

Su ordenador tiene una controladora de vídeo integrado (Intel® Extreme Graphics) o una controladora de vídeo discreto (ATI Mobility Radeon X300). Para activar la configuración de pantalla de un TV en su ordenador, siga las instrucciones correspondientes a la configuración del ordenador.

 **NOTA:** Asegúrese de que ha conectado correctamente el televisor antes de activar la configuración de la pantalla.

Controladora de vídeo integrado

1. Haga clic en el botón **Inicio** y en **Panel de control**.
2. Haga clic en **Apariencia y temas**.
3. En **o elija un icono del Panel de control**, haga clic en **Pantalla**.
4. Haga clic en la ficha **Configuración** y después haga clic en **Avanzado**.
5. Haga clic en la ficha **Intel (R) Extreme Graphics**.
6. Haga clic en **Propiedades gráficas**.

7. Si desea utilizar sólo una TV sin usar la pantalla del ordenador o cualquier otra opción de pantalla:
 - a. En la nueva ventana, haga clic en **TV**, de modo que aparezca una marca de verificación roja directamente en la parte superior del icono del televisor.
 - b. Compruebe que los valores de configuración son correctos.
8. Si desea utilizar un TV y la pantalla del ordenador al mismo tiempo:
 - a. En la nueva ventana, haga clic en **Intel (R) Dual Display Clone** y asegúrese de que uno de los dispositivos de la lista es un televisor.
 - b. Haga clic en **Configuración del dispositivo**.
 - c. En la nueva ventana, compruebe que los valores de resolución de pantalla son correctos.
9. Haga clic en **Aplicar** para ver la nueva configuración.
10. Haga clic en **Aceptar** para confirmar la modificación de esta configuración.
11. Pulse **Sí** para conservar la nueva configuración.
12. Haga clic en **Aceptar**.

Controladora de vídeo discreto

Utilice el método abreviado de teclado <Fn><F8> para activar la configuración de la pantalla:

- 1 Pulse <Fn><F8> una vez para activar únicamente la configuración del TV.
- 1 Pulse <Fn><F8> dos veces para activar el TV y la pantalla.
- 1 Pulse <Fn><F8> tres veces para activar únicamente la configuración de la pantalla.

[Regresar a la página de contenido](#)

[Regresar a la página de contenido](#)

Limpeza del ordenador

Guía del usuario de Dell™ Latitude™ D610

- [Ordenador, teclado y pantalla](#)
- [Unidad de disco flexible](#)
- [CD y DVD](#)

⚠ PRECAUCIÓN: Antes de comenzar cualquiera de los procedimientos de esta sección, siga las instrucciones de seguridad que se encuentran en la *Guía de información del producto*.

Ordenador, teclado y pantalla

⚠ PRECAUCIÓN: Antes de limpiar el ordenador, desenchúfelo de la toma de alimentación eléctrica y retire cualquier batería instalada. Limpie el ordenador con un paño suave humedecido con agua. No utilice limpiadores en aerosol o líquidos, que podrían contener sustancias inflamables.

- 1 Utilice una lata de aire comprimido para quitar el polvo entre las teclas del teclado.

➡ AVISO: Para no dañar el ordenador ni la pantalla, no rocíe ésta directamente con un producto de limpieza. Utilice sólo productos diseñados específicamente para limpiar pantallas LCD y siga las instrucciones que se incluyen con el producto.

- 1 Humedezca un paño suave sin pelusa con agua o un producto para limpiar pantallas LCD y limpie la pantalla.
- 1 Humedezca un paño suave sin pelusa con agua y limpie el ordenador y el teclado. No permita que se filtre agua del paño entre la superficie táctil y el soporte que la rodea.

Superficie táctil

1. Apague el ordenador, desconecte los dispositivos que tenga acoplados y desconéctelos de las tomas de alimentación eléctrica.
 2. Extraiga las baterías instaladas.
 3. Humedezca un paño suave y sin pelusa con agua y páselo suavemente por la superficie de la superficie táctil. No permita que se filtre agua del paño entre la superficie táctil y el soporte que la rodea.
-

Unidad de disco flexible

➡ AVISO: No limpie los cabezales de las unidades con un bastoncillo de algodón. Puede desalinearse accidentalmente los cabezales y hacer que la unidad deje de funcionar.

Limpie la unidad utilizando un estuche de limpieza de venta en establecimientos comerciales. Estos estuches incluyen disquetes tratados previamente para eliminar los contaminantes que se acumulan con el funcionamiento normal.

CD y DVD

➡ AVISO: Utilice siempre aire comprimido para limpiar la lente de la unidad de CD/DVD y siga las instrucciones que se incluyen con el dispositivo de aire comprimido. No toque nunca la lente de la unidad.

Si observa algún problema, como saltos, en la calidad de reproducción de los CD o DVD, límpielos.

1. Sujete el disco por el borde exterior. También puede tocar el borde interior del orificio central.

➡ AVISO: Para evitar que se dañe la superficie, no limpie con un movimiento circular alrededor del disco.

2. Con un paño suave y sin pelusa, frote suavemente la parte inferior del disco (la cara sin etiqueta) en línea recta, desde el centro al borde exterior.

Para la suciedad difícil de eliminar, pruebe con agua o una solución diluida de agua y jabón suave. También puede adquirir productos comerciales para la limpieza de discos que proporcionan cierta protección contra el polvo, las huellas dactilares y los arañazos. Los productos de limpieza para los CD sirven perfectamente para los DVD.

[Regresar a la página de contenido](#)

[Regresar a la página de contenido](#)

Uso de Dell Diagnostics

Guía del usuario de Dell™ Latitude™ D610

[Dell Diagnostics](#)

 **PRECAUCIÓN:** Antes de comenzar cualquiera de los procedimientos de esta sección, siga las instrucciones de seguridad que se encuentran en la *Guía de información del producto*.

Dell Diagnostics

Cuándo utilizar los Dell Diagnostics

Si tiene problemas con el ordenador, realice las comprobaciones del apartado "[Solución de problemas](#)" y ejecute los Dell Diagnostics (Diagnósticos Dell) antes de ponerse en contacto con Dell para solicitar asistencia técnica.

Se recomienda imprimir estos procesos antes de empezar.

 **AVISO:** Los Dell Diagnostics (Diagnósticos Dell) sólo funcionan en los ordenadores Dell™.

Inicie Dell Diagnostics desde la unidad de disco duro o desde el CD *Drivers and Utilities* (Controladores y utilidades) (también conocido como *ResourceCD*).

Inicio de los Dell Diagnostics desde la unidad de disco duro

Los Dell Diagnostics están situados en una partición oculta para la utilidad de diagnóstico (Diagnostic) de la unidad de disco duro.

 **NOTA:** Si el ordenador no muestra ninguna imagen en la pantalla, [póngase en contacto con Dell](#).

1. [Apague el ordenador](#).
2. Si el ordenador está conectado (acoplado) a un dispositivo de acoplamiento, desacóplelo. Si desea instrucciones, consulte la documentación incluida con el dispositivo de acoplamiento.
3. Conecte el ordenador a una toma eléctrica.
4. Encienda el ordenador. Cuando aparezca el logotipo de DELL™, presione <F12> inmediatamente.

 **NOTA:** Si no aparece nada en la pantalla, mantenga presionado el botón de silencio y presione el botón de encendido para comenzar los Dell Diagnostics. El ordenador ejecutará automáticamente la evaluación del sistema previa al inicio.

 **NOTA:** Si recibe un mensaje que indica que no se ha encontrado ninguna partición para la utilidad de diagnóstico, ejecute [Dell Diagnostics](#) desde el CD *Drivers and Utilities* (Controladores y utilidades) opcional.

Si no pulsa esa tecla inmediatamente, aparecerá el logotipo del sistema operativo; espere hasta que aparezca el escritorio de Microsoft® Windows®. A continuación, [apague el ordenador](#) y vuelva a intentarlo.

5. Cuando aparezca la lista de dispositivos de inicio, resalte **Diagnostics** y pulse <Intro>.

El ordenador ejecutará la evaluación del sistema previa al inicio, una serie de pruebas iniciales de la tarjeta del sistema, el teclado, la unidad de disco duro y la pantalla.

- 1 Durante la evaluación, responda a las preguntas que puedan formularse.
- 1 Si se detecta un fallo, el ordenador se detiene y emite sonidos. Para detener la evaluación y reiniciar el ordenador, pulse <n>; para continuar con la prueba siguiente, pulse <y>; para volver a probar el componente que falló, pulse <r>.
- 1 Si se detectan fallos durante la evaluación del sistema antes de la inicialización, anote el código o códigos de error, y [póngase en contacto con Dell](#) antes de continuar con los Dell Diagnostics.

Si la evaluación del sistema previa al inicio se realiza correctamente, aparecerá el mensaje *Booting Dell Diagnostic Utility Partition* (Iniciando la partición para la utilidad de diagnóstico de Dell). Pulse cualquier tecla para continuar.

6. Pulse cualquier tecla para iniciar los Dell Diagnostics desde la partición para la utilidad de diagnóstico del disco duro.

Inicio de Dell Diagnostics desde el CD opcional "Drivers and Utilities" (Controladores y utilidades)

1. Inserte el CD *Drivers and Utilities*

2. [Apaque](#) y reinicie el ordenador.

Cuando aparezca el logotipo de DELL, pulse <F12> inmediatamente.

Si espera demasiado y aparece el logotipo de Windows, siga esperando hasta que vea el escritorio de Windows. A continuación, [apaque el ordenador](#) y vuelva a intentarlo.

 **NOTA:** Los pasos siguientes modifican la secuencia de arranque sólo por una vez. La próxima vez que inicie el ordenador, éste lo hará según los dispositivos especificados en la configuración del sistema.

3. Cuando aparezca la lista de dispositivos de inicio, resalte **CD/DVD/CD-RW Drive** (Unidad de CD/DVD/CD-RW) y pulse <Intro>.

4. Seleccione la opción **CD/DVD/CD-RW Drive** (Unidad de CD/DVD/CD-RW) en el menú de inicio del CD.

5. En el menú que aparece, seleccione la opción **Boot from CD-ROM** (Iniciar desde CD-ROM).

6. Escriba 1 para abrir el menú *ResourceCD* (CD de recursos).

7. Escriba 2 para iniciar los Dell Diagnostics.

8. Seleccione **Run the 32 Bit Dell Diagnostics** (Ejecutar los Dell Diagnostics de 32 bits) de la lista numerada. Si se muestran varias versiones, seleccione la apropiada para su ordenador.

9. Cuando aparezca el **Main Menu** (Menú principal) de Dell Diagnostics, seleccione la prueba que desea ejecutar.

Menú principal de Dell Diagnostics

1. Una vez se hayan cargado los Dell Diagnostics y aparezca la pantalla **Main Menu** (Menú principal), haga clic en el botón de la opción que desea.

Opción	Función
Express Test (Prueba rápida)	Realiza una prueba rápida de los dispositivos. Esta prueba suele tardar de 10 a 20 minutos y no requiere ninguna acción por parte del usuario. Ejecute primero Express Test (Prueba rápida) para incrementar la posibilidad de rastrear el problema rápidamente.
Extended Test (Prueba extendida)	Realiza una prueba completa de los dispositivos. Esta prueba suele durar 1 hora o más y requiere que responda a unas preguntas periódicamente.
Custom Test (Prueba personalizada)	Prueba un dispositivo específico. Puede personalizar las pruebas que desee ejecutar.
Symptom Tree (Árbol de síntomas)	Hace una lista de los síntomas más habituales que se pueden encontrar y le permite seleccionar una prueba basándose en el síntoma del problema que usted tiene.

2. Si se produce un problema durante una prueba, aparecerá un mensaje con un código de error y una descripción del problema. Anote el código de error y la descripción del problema, y siga las instrucciones de la pantalla.

Si no puede resolver la condición del error, [póngase en contacto con Dell](#).

 **NOTA:** La Etiqueta de servicio del ordenador se encuentra en la parte superior de cada pantalla de prueba. Si se pone en contacto con Dell, el servicio de asistencia técnica le pedirá su etiqueta de servicio.

3. Si ejecuta una prueba desde la opción **Custom Test** (Prueba personalizada) o **Symptom Tree** (Árbol de síntomas), haga clic en la ficha correspondiente que se describe en la tabla siguiente para obtener más información.

Ficha	Función
Results (Resultado)	Muestra el resultado de la prueba y las condiciones de error encontradas.
Errors (Errores)	Muestra las condiciones de error encontradas, los códigos de error y la descripción del problema.
Help (Ayuda)	Describe la prueba y puede indicar los requisitos para ejecutarla.
Configuration (Configuración)	Muestra la configuración de hardware del dispositivo seleccionado. Dell Diagnostics obtiene la información de configuración de todos los dispositivos a partir de la configuración del sistema, la memoria y varias pruebas internas, y la muestra en la lista de dispositivos del panel izquierdo de la pantalla. La lista de dispositivos puede que no muestre los nombres de todos los componentes instalados en el ordenador o de todos los dispositivos conectados al ordenador.
Parameters (Parámetros)	Permite personalizar la prueba cambiando su configuración.

4. Cuando finalicen las pruebas, si está ejecutando los Dell Diagnostics desde el CD *Drivers and Utilities* (Controladores y utilidades), extráigalo.

5. Cuando las pruebas hayan terminado, cierre la pantalla de la prueba para volver a la pantalla **Main Menu** (Menú principal). Para salir de Dell Diagnostics y reiniciar el ordenador, cierre la pantalla **Main Menu** (Menú principal).

[Regresar a la página de contenido](#)

[Regresar a la página de contenido](#)

Uso de la pantalla

Guía del usuario de Dell™ Latitude™ D610

- [Ajuste del brillo](#)
 - [Cambio de la imagen de vídeo](#)
 - [Configuración de la resolución de pantalla y de la frecuencia de actualización](#)
 - [Modo de pantalla independiente dual](#)
 - [Cambio entre pantallas principales y secundarias](#)
-

Ajuste del brillo

Cuando un ordenador Dell™ está funcionando con base en la alimentación de la batería, usted puede conservar energía configurando el brillo en la opción más baja con la que pueda trabajar presionando <Fn> y las teclas de flecha arriba o flecha abajo en el teclado.

 **NOTA:** Las combinaciones de tecla para control del brillo sólo afectan a la pantalla del ordenador portátil, no a los monitores ni proyectores que conecte al mismo o al dispositivo de acoplamiento. Si el ordenador está conectado a un monitor externo e intenta cambiar el nivel de brillo, puede que aparezca Brightness Meter (Medidor de brillo), pero no cambiará el nivel de brillo del dispositivo externo.

Puede pulsar las siguientes teclas para ajustar el brillo de la pantalla:

1. Pulse <Fn> y la tecla de flecha hacia arriba para aumentar el brillo únicamente en la pantalla integrada (no en un monitor externo).
 1. Pulse <Fn> y la tecla de flecha hacia abajo para reducir el brillo únicamente en la pantalla integrada (no en un monitor externo).
-

Cambio de la imagen de vídeo

Cuando encienda el ordenador con un dispositivo externo (como un monitor externo o un proyector) conectado y encendido, la imagen puede aparecer en la pantalla del ordenador o en el dispositivo externo.

Pulse <Fn><F8> para hacer pasar la imagen de vídeo sólo a la pantalla, sólo al dispositivo externo o a la pantalla y al dispositivo externo simultáneamente.

Configuración de la resolución de pantalla y la frecuencia de actualización

Para mostrar un programa a una resolución específica, tanto el controlador de vídeo como la pantalla deben ser compatibles con el programa y los controladores de vídeo necesarios deben estar instalados.

Antes de cambiar alguno de los ajustes de pantalla predeterminados, tome nota de la configuración original para futuras consultas.

 **NOTA:** Use únicamente los controladores de vídeo instalados por Dell, que han sido diseñados para ofrecer el mejor rendimiento con el sistema operativo instalado por Dell.

Si usted selecciona una resolución o una paleta de colores mayor que el máximo soportado por la pantalla, la configuración se ajustará automáticamente a los valores soportados más cercanos.

1. Haga clic en el botón **Inicio** y en **Panel de control**.
2. En **Elija una categoría**, haga clic en **Apariencia y temas**.
3. En **Elija una tarea...**, haga clic en el área que desea cambiar o en **o elija un icono del Panel de control**, haga clic en **Pantalla**.
4. En la ventana **Mostrar propiedades**, haga clic en la ficha **Configuración**.
5. Pruebe valores diferentes en **Calidad del color** y **Resolución de pantalla**.

 **NOTA:** A medida que aumente la resolución, los iconos y el texto aparecerán más pequeños en la pantalla.

Si el valor de la resolución de vídeo es mayor de lo que admite la pantalla, el ordenador entrará en el modo panorámico. En el modo panorámico no puede mostrarse la pantalla completa de una sola vez. Por ejemplo, podría no verse la barra de tareas que normalmente aparece en la parte inferior del escritorio. Para ver el resto de la pantalla, use la superficie táctil o la palanca de seguimiento para obtener panorámicas de las partes superior, inferior, izquierda y derecha.

 **AVISO:** Puede dañar el monitor externo si utiliza una frecuencia de actualización no admitida. Antes de ajustar la frecuencia de actualización de un monitor externo, vea la guía del usuario del monitor.

Modo de pantalla dual independiente

Puede conectar un monitor o un proyector externo al ordenador y utilizarlo como extensión de la pantalla (conocido como modo de "pantalla dual independiente" o "escritorio extendido"). Este modo permite utilizar ambas pantallas independientemente y arrastrar objetos de una pantalla a la otra, duplicando la cantidad de espacio de trabajo que se puede mostrar.

1. Conecte el monitor, TV o proyector externo al ordenador.
2. En **Elija una categoría**, haga clic en **Apariencia y temas**.
3. En **Elija una tarea...**, haga clic en el área que desea cambiar o en **o elija un icono del Panel de control**, haga clic en **Pantalla**.
4. En la ventana **Mostrar propiedades**, haga clic en la ficha **Configuración**.

 **NOTA:** Si usted selecciona una resolución o una paleta de colores mayor que el máximo soportado por la pantalla, la configuración se ajustará automáticamente a los valores soportados más cercanos. Para obtener más información, consulte la documentación del sistema operativo.

5. Haga clic en el icono del monitor 2 y en la casilla de verificación **Extender el escritorio de Windows...** y, a continuación, haga clic en **Aplicar**.
6. Cambie **Área de pantalla** al tamaño apropiado para ambas pantallas, y haga clic en **Aplicar**.
7. Si le piden que reinicie el ordenador, haga clic en **Apply the new color setting without restarting** (Aplicar la nueva configuración de color sin reiniciar) y en **Aceptar**.
8. Si se le pide, haga clic en **Aceptar** para cambiar el tamaño del escritorio.
9. Si se le pide, haga clic en **Sí** para conservar la configuración.
10. Haga clic en **Aceptar** para cerrar la ventana **Propiedades de pantalla**.

Para desactivar el modo de pantalla dual independiente:

1. Haga clic en la ficha **Configuración** de la ventana **Propiedades de pantalla**.
2. Haga clic en el icono del monitor 2, desactive la casilla de verificación **Extender el escritorio de Windows...** y haga clic en **Aplicar**.

Si es necesario, pulse <Fn><F8> para devolver la imagen de la pantalla a la pantalla del ordenador.

Cambio entre pantallas principales y secundarias

Para cambiar la designación de la pantalla principal y la secundaria (por ejemplo, para usar un monitor externo como la pantalla principal después del acoplamiento):

1. Haga clic en el botón **Inicio** y en **Panel de control**.
2. En **Elija una categoría**, haga clic en **Apariencia y temas**.
3. En **Elija una tarea...**, haga clic en el área que desea cambiar o en **o elija un icono del Panel de control**, haga clic en **Pantalla**.
4. Haga clic en la ficha **Configuración**→ **Avanzada**→ **Pantallas**.

Si desea información adicional, consulte la documentación incluida con la tarjeta de vídeo.

[Regresar a la página de contenido](#)

[Regresar a la página de contenido](#)

Reinstalación de software

Guía del usuario de Dell™ Latitude™ D610

- [Controladores](#)
- [Cómo resolver incompatibilidades de software y hardware](#)
- [Uso de la función Restaurar sistema de Microsoft® Windows®](#)
- [Reinstalación de Microsoft® Windows® XP](#)

 **NOTA:** El CD *Operating System* (Sistema operativo) y el CD *Drivers and Utilities* (Controladores y utilidades) son opcionales y es posible que no se entreguen con el ordenador.

Controladores

¿Qué es un controlador?

Un controlador es un programa que controla un dispositivo, como por ejemplo una impresora, un ratón o un teclado. Todos los dispositivos necesitan un controlador.

Un controlador actúa como traductor entre el dispositivo y los programas que lo utilizan. Cada dispositivo posee un conjunto propio de comandos especializados que sólo su controlador puede reconocer.

Dell suministra el ordenador con los controladores necesarios ya instalados; no se precisa ninguna otra instalación ni configuración.

 **AVISO:** El CD *Drivers and utilities* (Controladores y utilidades) puede contener controladores para sistemas operativos no instalados en el ordenador. Asegúrese de que está instalando el software adecuado para el sistema operativo.

Muchos controladores, como los de teclado, vienen incluidos en el sistema operativo Microsoft® Windows®. Deberá instalar controladores en los casos siguientes:

- 1 Si actualiza el sistema operativo.
- 1 Si vuelve a instalar el sistema operativo.
- 1 Si conecta o instala un dispositivo nuevo.

Identificación de controladores

Si experimenta un problema con cualquier dispositivo, determine si el controlador es el origen del problema y, si es necesario, actualícelo.

1. Haga clic en el botón **Inicio** y, a continuación, en **Panel de control**.
2. En **Elegir una categoría** haga clic en **Rendimiento y mantenimiento**.
3. Haga clic en **Sistema**.
4. En la ventana **Propiedades del sistema**, haga clic en la ficha **Hardware**.
5. Haga clic en **Administrador de dispositivos**.
6. Desplácese por la lista para ver si algún dispositivo presenta un signo de exclamación (un círculo amarillo con el signo [!]) en el icono del dispositivo.

Si hay un signo de admiración junto al nombre del dispositivo, tendrá que [reinstalar el controlador](#) o instalar uno nuevo.

Reinstalación de controladores y utilidades

 **AVISO:** El sitio web de asistencia de Dell, support.dell.com y el CD opcional *Drivers and Utilities* (Controladores y utilidades) proporcionan controladores aprobados para los ordenadores Dell™. Si instala controladores obtenidos de otras fuentes, puede que el ordenador no funcione correctamente.

Uso de la función Desinstalación del controlador de dispositivo de Windows XP

Si se produce un problema en el ordenador después de instalar o actualizar un controlador, utilice la función Desinstalación del controlador de dispositivo de Windows XP para restaurar la versión previamente instalada del controlador.

1. Haga clic en el botón **Inicio** y, a continuación, en **Panel de control**.

2. En **Elegir una categoría** haga clic en **Rendimiento y mantenimiento**.
3. Haga clic en **Sistema**.
4. En la ventana **Propiedades del sistema**, haga clic en la ficha **Hardware**.
5. Haga clic en **Administrador de dispositivos**.
6. Haga clic con el botón derecho del ratón en el dispositivo para el que se ha instalado el nuevo controlador y haga clic en **Propiedades**.
7. Haga clic en la ficha **Controladores**.
8. Haga clic en **Desinstalar controlador**.

Si la función de desinstalación del controlador de dispositivos no resuelve el problema, use la función [Restaurar sistema](#) para que el sistema operativo vuelva al estado anterior a la instalación del nuevo controlador.

Uso del CD opcional "Drivers and Utilities" (Controladores y utilidades)

Si la función de desinstalación del controlador de dispositivos o la función [Restaurar sistema](#) no resuelven el problema, vuelva a instalar el controlador desde el CD *Drivers and Utilities* (Controladores y utilidades), también llamado *ResourceCD*.

1. Guarde y cierre los archivos que tenga abiertos y salga de todos los programas.
2. Inserte el CD *Drivers and Utilities* (Controladores y utilidades).

En la mayoría de los casos, el CD se inicia automáticamente. Si no es así, inicie el Explorador de Windows, haga clic en el directorio de la unidad de CD para ver el contenido del CD y haga doble clic en el archivo **autorcd.exe**. La primera vez que ejecute el CD podría pedirle que instale archivos de configuración. Haga clic en **Aceptar** y siga las instrucciones que aparecen en la pantalla para continuar.

3. En el menú descendente **Idioma** de la barra de herramientas, seleccione el idioma que desee para el controlador o la utilidad (si está disponible). Aparecerá una pantalla de bienvenida.
4. Haga clic en **Siguiente**.

El CD examinará automáticamente el hardware para detectar las utilidades y los controladores que se usan en el ordenador.

5. Después de que el CD complete la exploración del hardware, también puede buscar otros controladores y utilidades. En **Criterio de búsqueda**, seleccione las categorías correspondientes en los menús descendentes **Modelo del sistema**, **Sistema operativo** y **Tema**.

Aparecerá un enlace o varios para los controladores o utilidades específicos que se utilizan en el ordenador.

6. Haga clic en el enlace a un controlador o utilidad específicos para ver información sobre el controlador o utilidad que desea instalar.

7. Haga clic en el botón **Instalar** (si está) para empezar a instalar el controlador o la utilidad. En la pantalla de bienvenida, siga los mensajes que aparecen en pantalla para completar la instalación.

Si no existe el botón **Instalar**, la instalación automática no es una opción. Para obtener instrucciones para la instalación, consulte las instrucciones correspondientes en las subsecciones siguientes o haga clic en **Extraer**, siga las instrucciones de extracción y, a continuación, lea el archivo **readme**.

Si se le indica que vaya a los archivos del controlador, haga clic en el directorio CD de la ventana de información del controlador para mostrar los archivos relacionados con dicho controlador.

Reinstalación manual de controladores

 **NOTA:** Si está reinstalando el controlador de un dispositivo de infrarrojos, primero deberá activar el sensor de infrarrojos en el [programa de configuración del sistema](#) antes de continuar con la instalación del controlador.

1. Tras extraer los archivos del controlador en la unidad de disco duro como se ha descrito en la sección anterior, haga clic en el botón **Inicio** y, a continuación, haga clic con el botón derecho del ratón en **Mi PC**.
2. Haga clic en **Propiedades**.
3. Haga clic en la ficha **Hardware** y en **Administrador de dispositivos**.
4. Haga doble clic en el tipo de dispositivo para el que va a instalar el controlador (por ejemplo, **Módems** o **Dispositivos de infrarrojos**).
5. Haga doble clic en el nombre del dispositivo para el que está instalando el controlador.

6. Haga clic en la ficha **Controlador** y, a continuación, haga clic en **Actualizar controlador**.
 7. Haga clic en **Instalar desde una lista o ubicación específica (avanzado)** y, a continuación, haga clic en **Siguiente**.
 8. Haga clic en **Examinar** y vaya a la ubicación en la que ha extraído anteriormente los archivos del controlador.
 9. Cuando aparezca el nombre del controlador adecuado, haga clic en **Siguiente**.
 10. Haga clic en **Finalizar** y reinicie el ordenador.
-



Cómo resolver incompatibilidades de software y hardware

Si un dispositivo no se detecta durante la configuración del sistema operativo o se detecta pero no está configurado correctamente, puede utilizar el Agente de solución de errores de hardware para solucionar la incompatibilidad:

1. Haga clic en el botón **Inicio** y seleccione **Ayuda y soporte técnico**.
 2. Escriba **solucionador de problemas de hardware** en el campo **Buscar** y haga clic en la flecha para empezar la búsqueda.
 3. Haga clic en **Solucionador de problemas de hardware** en la lista **Resultados de la búsqueda**.
 4. En la lista **Solucionador de problemas de hardware**, haga clic en **Necesito resolver un conflicto de hardware de mi ordenador** y haga clic en **Siguiente**.
-

Uso de la función Restaurar sistema de Microsoft® Windows® XP

El sistema operativo Microsoft® Windows® XP dispone de la función Restaurar sistema que permite regresar a un estado operativo anterior del ordenador (sin que esto afecte a los archivos de datos) si los cambios efectuados en el hardware, software o en otros parámetros del sistema han dejado al ordenador en un estado operativo no deseado. Consulte el Centro de ayuda y soporte técnico de Windows para obtener información sobre el uso de la función Restaurar sistema.

-  **AVISO:** Realice copias de seguridad de sus archivos de datos periódicamente. La función Restaurar sistema no supervisa ni recupera los archivos de datos.
-  **NOTA:** Los procedimientos de este documento se han escrito para la vista predeterminada de Windows, por lo que podrían no funcionar si cambia el ordenador Dell™ a la vista clásica de Windows.

Creación de un punto de restauración

1. Haga clic en el botón **Inicio** y, a continuación, en **Ayuda y soporte técnico**.
2. Haga clic en **Restaurar sistema**.
3. Siga las instrucciones que aparecen en pantalla.

Restauración del ordenador a un estado operativo anterior

-  **AVISO:** Antes de restaurar el ordenador a un estado operativo anterior, guarde todos los archivos y ciérrelos. Cierre también los programas abiertos. No cambie, abra ni elimine ningún archivo o programa hasta que haya restaurado totalmente el sistema.

1. Haga clic en el botón **Inicio**, seleccione **Todos los programas**→ **Accesorios**→ **Herramientas del sistema** y, a continuación, haga clic en **Restaurar sistema**.
2. Asegúrese de que ha seleccionado **Restaurar mi ordenador a un estado anterior** y haga clic en **Siguiente**.
3. En el calendario, haga clic en la fecha a la que desea restaurar el ordenador.

La pantalla **Selección de un punto de restauración** proporciona un calendario que permite ver y seleccionar puntos de restauración. Todas las fechas con puntos de restauración disponibles aparecen en negrita.

4. Seleccione un punto de restauración y, a continuación, haga clic en **Siguiente**.

Si una fecha del calendario sólo tiene un punto de restauración, se seleccionará automáticamente dicho punto. Si hay dos o más puntos de restauración disponibles, pulse en el punto de restauración que prefiera.

5. Haga clic en **Siguiente**.

La pantalla de **Restauración finalizada** aparece cuando la función Restaurar sistema ha finalizado de recoger los datos y a continuación se reinicia el ordenador.

6. Cuando el ordenador se reinicie, haga clic en **Aceptar**.

Para cambiar el punto de restauración, puede repetir estos pasos usando un punto de restauración distinto o bien puede deshacer la restauración.

Cómo deshacer la última restauración del sistema

 **AVISO:** Antes de deshacer la última restauración del sistema, guarde y cierre todos los archivos abiertos y cierre todos los programas. No cambie, abra ni elimine ningún archivo o programa hasta que haya restaurado totalmente el sistema.

1. Haga clic en el botón **Inicio**, seleccione **Todos los programas**→ **Accesorios**→ **Herramientas del sistema** y, a continuación, haga clic en **Restaurar sistema**.
2. Seleccione **Deshacer la última restauración** y haga clic en **Siguiente**.
3. Haga clic en **Siguiente**.
Aparece la pantalla **Restaurar sistema** y, a continuación, el ordenador se reinicia.
4. Cuando el ordenador se reinicie, haga clic en **Aceptar**.

Activación de la función Restaurar sistema

Si vuelve a instalar Windows XP con menos de 200 MB de espacio libre disponible en el disco duro, se desactivará automáticamente la función Restaurar sistema. Para ver si la función Restaurar sistema está activada:

1. Haga clic en el botón **Inicio** y en **Panel de control**.
2. Haga clic en **Rendimiento y administración**.
3. Haga clic en **Sistema**.
4. Haga clic en la ficha **Restaurar sistema**.
5. Asegúrese de que está desmarcada la opción **Desactivar Restaurar sistema**.

Reinstalación de Microsoft® Windows® XP

 **AVISO:** Debe utilizar Windows XP Service Pack 1 (SP1) o posterior cuando vuelva a instalar Windows XP.

Antes de comenzar

Si está considerando reinstalar el sistema operativo Windows XP para corregir un problema con un controlador instalado recientemente, intente usar primero la función [Device Driver Rollback](#) (Desinstalar controlador de dispositivos) de Windows XP. Si con esto no se soluciona el problema, utilice la función [Restaurar sistema](#) para que el sistema operativo vuelva al estado anterior a la instalación del nuevo controlador de dispositivo.

 **AVISO:** Antes de llevar a cabo la instalación, haga una copia de seguridad de los archivos de datos de la unidad de disco duro principal. En las configuraciones convencionales de discos duros, la unidad de disco duro principal es el primer dispositivo que detecta el ordenador.

Para volver a instalar Windows XP, necesita los siguientes elementos:

- 1 El CD *Operating System (Sistema operativo)* de Dell™
- 1 El CD *Drivers and Utilities* (Controladores y utilidades) de Dell

 **NOTA:** El CD opcional *Drivers and Utilities* (Controladores y utilidades) de Dell contiene controladores que se instalaron durante el ensamblaje del ordenador. Utilice el CD *Drivers and Utilities* para cargar todos los controladores necesarios.

Reinstalación de Windows XP

Para reinstalar Windows XP, realice todos los pasos descritos en las secciones siguientes en el orden en que se enumeran.

El proceso de reinstalación puede tardar entre 1 y 2 horas. Una vez finalizada la reinstalación, deberá reinstalar los controladores de dispositivos, el antivirus y los demás programas de software.

- ➡ **AVISO:** El CD *Operating System* (Sistema operativo) ofrece opciones para reinstalar Windows XP. Estas opciones pueden llegar a sobregabar archivos y pueden afectar a las aplicaciones instaladas en la unidad de disco duro. Por lo tanto, se recomienda no reinstalar Windows XP a menos que se lo indique un representante de asistencia técnica de Dell.
- ➡ **AVISO:** Para evitar conflictos con Windows XP, desactive el software antivirus que tenga instalado en el ordenador antes de reinstalar Windows XP. Para obtener instrucciones, consulte la documentación proporcionada con el software.

Inicio desde el CD Operating System (Sistema operativo)

1. Guarde y cierre los archivos que tenga abiertos y salga de todos los programas.
2. Inserte el CD *Operating System* (Sistema operativo). Haga clic en **Salir** si aparece el mensaje *Instalar Windows XP*.
3. Reinicie el ordenador.
4. Cuando aparezca el logotipo de DELL™, pulse <F12> inmediatamente.

Si se muestra el logotipo del sistema operativo, espere hasta que aparezca el escritorio de Windows y, a continuación, apague el ordenador e inténtelo de nuevo.
5. Pulse las teclas de flecha para seleccionar **CD-ROM** y, a continuación, pulse <Intro>.
6. Cuando aparezca el mensaje *Pulse cualquier tecla para iniciar desde el CD*, pulse una tecla.

Instalación de Windows XP

1. Cuando aparezca la pantalla **Programa de instalación de Windows XP**, pulse <Intro> para seleccionar **Instalar Windows ahora**.
2. Lea la información en la pantalla **Microsoft Windows Licensing Agreement** (Contrato de licencia de Microsoft Windows) y, a continuación, presione <F8> para aceptar el contrato de licencia.
3. Si el ordenador ya tiene instalado Windows XP y quiere recuperar los datos actuales de Windows XP, escriba **r** para seleccionar la opción de reparación y, después, extraiga el CD.
4. Si desea instalar una nueva copia de Windows XP, presione <Esc> para seleccionar esa opción.
5. Presione <Entrar> para seleccionar la partición resaltada (recomendada) y siga las instrucciones de la pantalla.

Aparecerá la pantalla **Programa de instalación de Windows XP** y el sistema operativo empezará a copiar archivos y a instalar los dispositivos. El ordenador se reinicia automáticamente varias veces.

📌 **NOTA:** El tiempo necesario para completar la instalación depende del tamaño del disco duro y de la velocidad del ordenador.

➡ **AVISO:** No pulse ninguna tecla cuando aparezca el mensaje siguiente: *Pulse cualquier tecla para arrancar desde el CD*.

6. Cuando aparezca la pantalla **Configuración regional y de idioma**, seleccione la configuración regional de su zona y haga clic en **Siguiente**.
7. Escriba su nombre y el de su organización (opcional) en la pantalla **Personalice su software** y, a continuación, haga clic en **Siguiente**.
8. En la ventana **Nombre del ordenador y contraseña del administrador**, escriba un nombre para el ordenador (o bien acepte la propuesta) y una contraseña y haga clic en **Siguiente**.
9. Si aparece la pantalla de **Información de marcado de módem**, introduzca la información solicitada y haga clic en **Siguiente**.
10. Escriba la fecha, la hora y la zona horaria en la ventana **Valores de fecha y hora** y, a continuación, haga clic en **Siguiente**.
11. Si aparece la pantalla de **Configuración de red**, haga clic en **Típica** y en **Siguiente**.
12. Si está reinstalando Windows XP Professional y el sistema le solicita información adicional sobre la configuración de la red, introduzca sus selecciones. Si no está seguro de su configuración, acepte las opciones predeterminadas.

Windows XP instala los componentes del sistema operativo y configura el ordenador. El ordenador se reiniciará automáticamente.

➡ **AVISO:** No pulse ninguna tecla cuando aparezca el mensaje siguiente: *Pulse cualquier tecla para arrancar desde el CD*.

13. Cuando aparezca la pantalla **Bienvenido a Microsoft**, haga clic en **Siguiente**.

14. Cuando aparezca el mensaje ¿Cómo se conectará este ordenador a Internet?, haga clic en **Omitir**.
 15. Cuando aparezca la pantalla **¿Preparado para registrarse con Microsoft?**, seleccione **No en este momento** y haga clic en **Siguiente**.
 16. Cuando aparezca la pantalla **¿Quién usará este ordenador?**, podrá especificar un máximo de cinco usuarios.
 17. Haga clic en **Siguiente**.
 18. Haga clic en **Finalizar** para completar la instalación y extraiga el CD.
 19. Reinstale los [controladores](#) adecuados con el CD *Drivers and Utilities* (Controladores y utilidades).
 20. Vuelva a instalar el software antivirus.
 21. Vuelva a instalar los programas.
-  **NOTA:** Para reinstalar y activar los programas de Microsoft Office o de Microsoft Works Suite, necesitará el número de clave del producto, que se encuentra en la parte posterior de la funda del CD de Microsoft Office o Microsoft Works Suite.
-

[Regresar a la página de contenido](#)



[Regresar a la página de contenido](#)



Localización de información

Guía del usuario de Dell™ Latitude™ D610

 **NOTA:** Algunos medios o funciones pueden ser opcionales y no venir incluidos con el ordenador. Es posible que algunas funciones o medios no estén disponibles en determinados países.

 **NOTA:** Puede incluirse información adicional con el ordenador.

¿Qué busca?	Aquí lo encontrará
<ul style="list-style-type: none">1 Un programa de diagnóstico para el ordenador1 Controladores para el ordenador1 Documentación del dispositivo1 Notebook System Software (NSS)	<p>CD Drivers and Utilities (Controladores y utilidades) (también conocido como ResourceCD)</p> <p>NOTA: El CD denominado <i>Drivers and Utilities</i> (Controladores y utilidades) es opcional y es posible que no se entregue con el ordenador.</p> <p>La documentación y los controladores ya están instalados en su ordenador. Puede utilizar el CD para volver a instalar los controladores o utilidades, o para ejecutar Dell Diagnostics (Diagnósticos de Dell).</p>  <p>Los archivos "readme" (léame) pueden estar incluidos en su CD para disponer de actualizaciones de última hora sobre los cambios técnicos del ordenador o material de consulta destinado a los técnicos o usuarios avanzados.</p> <p>NOTA: Los controladores y las actualizaciones de la documentación se pueden encontrar en support.dell.com.</p>
<ul style="list-style-type: none">1 Cómo instalar el ordenador1 Información básica sobre la solución de problemas1 Cómo ejecutar Dell Diagnostics	<p>Guía de referencia rápida</p> <p>NOTA: Este documento puede ser opcional, por lo que es posible que no se envíe con su ordenador.</p>  <p>NOTA: Este documento está disponible en formato pdf en support.dell.com.</p>
<ul style="list-style-type: none">1 Información sobre la garantía1 Términos y condiciones (sólo en EE.UU.)1 Instrucciones de seguridad1 Información sobre normativas1 Información sobre ergonomía1 Acuerdo de licencia del usuario final	<p>Guía de información del producto Dell™</p> 
<ul style="list-style-type: none">1 Etiqueta de servicio y Express Service Code (Código de servicio rápido)	<p>Etiqueta de servicio y licencia de Microsoft® Windows®</p>

<p>1 Etiqueta de licencia de Microsoft Windows</p>	<p>Estas etiquetas se encuentran en su ordenador.</p> <p>1 Utilice la etiqueta de servicio para identificar el ordenador cuando utilice support.dell.com o se ponga en contacto con la asistencia técnica.</p>  <p>1 Escriba el Express Service Code (código de servicio rápido) para dirigir su llamada cuando se ponga en contacto con la asistencia técnica.</p>
<p>1 Soluciones: consejos y sugerencias para la solución de problemas, artículos de técnicos, cursos en línea y preguntas más frecuentes.</p> <p>1 Comunidad: conversaciones en línea con otros clientes de Dell</p> <p>1 Actualizaciones: información de actualización para componentes, como la memoria, la unidad de disco duro y el sistema operativo</p> <p>1 Atención al cliente: información de contacto, llamada de servicio y estado de los pedidos, garantía e información de reparación</p> <p>1 Servicio y asistencia: historial de asistencia y estado de llamadas, contratación de servicios, discusiones en línea con la asistencia técnica</p> <p>1 Referencia: documentación del ordenador, detalles sobre la configuración de mi ordenador, especificaciones del producto y documentación técnica</p> <p>1 Descargas: controladores certificados, revisiones y actualizaciones de software</p> <p>1 Notebook System Software (NSS): si vuelve a instalar el sistema operativo del ordenador, también debe volver a instalar la utilidad NSS. NSS proporciona actualizaciones importantes del sistema operativo y asistencia para las unidades de disquete de 3,5 pulgadas de Dell™, procesadores Intel® Pentium® M, unidades ópticas y dispositivos USB. La utilidad NSS es necesaria para el correcto funcionamiento de su ordenador Dell. El software detecta automáticamente su ordenador y sistema operativo e instala las actualizaciones apropiadas a su configuración.</p>	<p>Sitio web de Asistencia técnica de Dell: support.dell.com</p> <p>NOTA: Seleccione su región o segmento empresarial para ver el sitio de asistencia adecuado.</p> <p>Para descargar Notebook System Software:</p> <ol style="list-style-type: none"> 1. Vaya a support.dell.com, seleccione la región o segmento empresarial y escriba su etiqueta de servicio. 2. Seleccione Drivers & Downloads (Controladores y descargas) y haga clic en Go (Ir). 3. Haga clic en el sistema operativo y busque la palabra clave <i>Notebook System Software</i>. <p>NOTA: La interfaz para el usuario de support.dell.com puede variar dependiendo de las selecciones que efectúe.</p>
<p>1 Actualizaciones de software y sugerencias para la solución de problemas: preguntas más frecuentes, temas candentes y estado general del entorno de su ordenador</p>	<p>Utilidad Dell Support</p> <p>La utilidad Dell Support es un sistema de notificación y actualización automatizadas instalado en el ordenador. Este sistema de asistencia proporciona exploraciones del estado del entorno informático, actualizaciones de software e información de autosoprote relevante en tiempo real. Acceda a la utilidad Dell Support desde el icono  de la barra de tareas. Para obtener más información, consulte el apartado Utilidad Dell Support.</p>
<p>1 Procedimientos para utilizar Windows XP</p> <p>1 Cómo trabajar con programas y archivos</p> <p>1 Cómo personalizar my escritorio</p>	<p>Centro de ayuda y soporte técnico de Windows</p> <ol style="list-style-type: none"> 1. Haga clic en el botón Inicio y, a continuación, haga clic en Ayuda y soporte técnico. 2. Escriba una palabra o frase que describa el problema y, a continuación, haga clic en el icono de la flecha. 3. Haga clic en el tema que describa el problema. 4. Siga las instrucciones que aparecen en pantalla.
<p>1 Información sobre la actividad de la red, el Power Management Wizard (Asistente para la administración de energía), teclas de acceso rápido y otros elementos controlados por Dell QuickSet</p>	<p>Ayuda de Dell™ QuickSet</p> <p>Para ver <i>Dell QuickSet Help</i> (Ayuda de Dell QuickSet), haga clic con el botón derecho del ratón en el icono  de la barra de tareas de Microsoft® Windows®.</p>
<p>1 Cómo reinstalar el sistema operativo</p>	<p>CD Operating System (Sistema operativo)</p>

NOTA: El CD *Operating System* (Sistema operativo) es opcional, por lo que es posible que no se envíe con su ordenador.

El sistema operativo ya está instalado en el ordenador. Para volver a instalar su sistema operativo, utilice el CD *Operating System* (Sistema operativo). Consulte el apartado [Reinstalación de Microsoft® Windows® XP](#).

Después de volver a instalar el sistema operativo, utilice el CD opcional *Drivers and Utilities* (Controladores y utilidades) (*ResourceCD*) para volver a instalar los controladores de los dispositivos que se incluían con el ordenador.



[La clave del producto del sistema operativo se encuentra en el ordenador.](#)

NOTA: El color de su CD varía según el sistema operativo que haya solicitado.

[Regresar a la página de contenido](#)

[Regresar a la página de contenido](#)

Obtención de ayuda

Guía del usuario de Dell™ Latitude™ D610

- [Asistencia técnica](#)
 - [Problemas con su pedido](#)
 - [Información sobre productos](#)
 - [Devolución de artículos para su reparación en garantía o para la devolución de su importe](#)
 - [Antes de llamar](#)
 - [Cómo ponerse en contacto con Dell](#)
-

Asistencia técnica

Si necesita ayuda con algún problema técnico, Dell está preparado para atenderle.

⚠ PRECAUCIÓN: Si necesita quitar las cubiertas del ordenador, compruebe primero que están desenchufados los cables de alimentación del ordenador y del módem.

1. Complete los procedimientos descritos en el apartado [Solución de problemas](#).
2. Ejecute Dell Diagnostics (consulte el apartado [Uso de Dell Diagnostics](#)).
3. Haga una copia de la [Lista de verificación de diagnósticos](#) y rellénela.
4. Utilice la amplia gama de servicios en línea de Dell disponibles en el sitio Web Dell Support, en la dirección (support.dell.com) para obtener ayuda sobre la instalación y los procedimientos de solución de problemas.
5. Si los pasos descritos anteriormente no han resuelto el problema, póngase en contacto con Dell.

NOTA: Llame al servicio de asistencia técnica desde un teléfono situado al lado del ordenador o en éste para que puedan guiarle en los procedimientos necesarios.

NOTA: Es posible que el sistema de código de servicio urgente de Dell no esté disponible en todos los países.

Cuando el sistema telefónico automatizado de Dell lo solicite, marque el código de servicio rápido para dirigir su llamada directamente al personal de servicio que corresponda. Si no tiene un código de servicio urgente, abra la carpeta **Dell Accessories** (Accesorios Dell), haga doble clic en el icono **Express Service Code** (Código de servicio rápido) y siga las instrucciones.

Para obtener instrucciones sobre el uso del servicio de asistencia técnica, consulte el apartado "[Servicio de asistencia técnica](#)".

NOTA: Algunos de los servicios que se describen a continuación no siempre están disponibles en todos los lugares fuera de la parte continental de EE.UU. Póngase en contacto con su representante local de Dell para obtener información sobre su disponibilidad.

Servicios en línea

Puede acceder al sitio web Dell Support en la dirección support.dell.com. Seleccione su región en la página **WELCOME TO DELL SUPPORT** (Bienvenido al servicio de asistencia de Dell) y rellene los datos que se solicitan para acceder a las herramientas y a la información de la Ayuda.

Puede ponerse en contacto con Dell en las siguientes direcciones electrónicas:

- 1 Red mundial

www.dell.com/

www.dell.com/ap/ (únicamente para países asiáticos y del Pacífico)

www.dell.com/jp (únicamente para Japón)

www.euro.dell.com (únicamente para Europa)

www.dell.com/la/ (únicamente para países de Latinoamérica)

www.dell.ca (únicamente para Canadá)

- 1 FTP [File Transfer Protocol (Protocolo de transferencia de archivos)] anónimo

[ftp.dell.com/](ftp://ftp.dell.com/)

Regístrese como usuario: `anonymous` (anónimo) y utilice su dirección de correo electrónico como contraseña.

- 1 Servicio electrónico de asistencia

mobile_support@us.dell.com

support@us.dell.com

apsupport@dell.com (únicamente para países asiáticos y del Pacífico)

support.jp.dell.com (únicamente para Japón)

support.euro.dell.com (únicamente para Europa)

1 Servicio electrónico de cotizaciones

apmarketing@dell.com (sólo para países asiáticos y del Pacífico)

sales_canada@dell.com (únicamente para Canadá)

Servicio AutoTech

El servicio de asistencia técnica automatizada de Dell, AutoTech, proporciona respuestas grabadas a las preguntas más frecuentes formuladas por los clientes de Dell acerca de sus ordenadores portátiles y de sobremesa.

Cuando llame a AutoTech, utilice un teléfono de tonos para seleccionar los temas correspondientes a sus preguntas.

El servicio AutoTech está disponible las 24 horas del día, los 7 días de la semana. También puede acceder a este servicio a través del servicio de asistencia técnica. Para obtener el número de teléfono al que debe llamar, consulte los [números de contacto](#) de su área.

Servicio automatizado para averiguar el estado de un pedido

Para comprobar el estado de un pedido de cualquier producto Dell™ que haya solicitado, puede dirigirse a [support.dell.com](#) o llamar al servicio automatizado de comprobación del estado de los pedidos. Un contestador automático le pedirá los datos necesarios para buscar el pedido e informarle sobre su estado. Para obtener el número de teléfono al que debe llamar, consulte los [números de contacto](#) de su área.

Servicio de asistencia técnica

Dell pone a su disposición un servicio de asistencia técnica, disponible las 24 horas del día y todos los días de la semana, para dar respuesta a todas sus preguntas sobre el hardware de Dell. Nuestro personal de asistencia técnica utiliza diagnósticos basados en los ordenadores para proporcionar respuestas rápidas y precisas.

Para ponerse en contacto con el servicio de asistencia técnica de Dell, consulte el apartado [Obtención de ayuda](#) y después llame al número de teléfono correspondiente a su país incluido en la lista "[Cómo ponerse en contacto con Dell](#)".

Problemas con su pedido

Si tiene algún problema con un pedido (por ejemplo, falta algún componente, hay componentes equivocados o la factura es incorrecta), póngase en contacto con el departamento de atención al cliente de Dell. Tenga a mano la factura o el albarán cuando haga la llamada. Para obtener el número de teléfono al que debe llamar, consulte los [números de contacto](#) de su área.

Información sobre productos

Si necesita información sobre otros productos de Dell disponibles o si desea hacer un pedido, visite el sitio web de Dell en la dirección [www.dell.com](#). Para saber el número de teléfono al que debe llamar para hablar con un especialista en ventas, consulte los [números de contacto](#) de su área.

Devolución de artículos para su reparación en garantía o para la devolución de su importe

Prepare todos los artículos que vaya a devolver, ya sea para su reparación bajo garantía o para que le devuelvan el importe, de la manera siguiente:

1. Llame a Dell para obtener un Número de autorización para devolución de material y anótelos de manera clara y destacada en el exterior de la caja.
Para obtener el número de teléfono al que debe llamar, consulte los [números de contacto](#) de su área.
2. Incluya una copia de la factura y una carta que describa la razón de la devolución.
3. Incluya una copia de la [Lista de verificación de diagnósticos](#) indicando las pruebas que ha ejecutado y todos los mensajes de error mostrados por los Dell Diagnostics.

4. Si la devolución es para obtener un crédito a cambio, incluya todos los accesorios correspondientes al artículo en devolución (cables de alimentación, disquetes de software, guías, etc.).
5. Embale el equipo que vaya a devolver en el embalaje original (o uno equivalente).

El usuario se responsabiliza de los gastos de envío. Asimismo, tiene la obligación de asegurar el producto devuelto y asumir el riesgo en caso de pérdida durante el envío a Dell. No se aceptará el envío de paquetes a portes debidos.

Cualquier devolución que no satisfaga los requisitos indicados no será aceptada por el departamento de recepción de Dell y le será devuelta.

Antes de llamar

NOTA: Tenga a mano el código de servicio rápido cuando llame. El código contribuirá a que el sistema telefónico automatizado de asistencia de Dell gestione con mayor eficacia su llamada.

No olvide rellenar la [Lista de verificación de diagnósticos](#). Si es posible, encienda el ordenador antes de llamar a Dell para obtener asistencia técnica y haga la llamada desde un teléfono situado cerca. Es posible que se le pida que escriba algunos comandos con el teclado, que proporcione información detallada durante las operaciones o que intente otros procedimientos para solucionar problemas que únicamente pueden realizarse con el ordenador. Asegúrese de tener a mano la documentación del ordenador.

⚠ PRECAUCIÓN: Antes de trabajar en el interior de su ordenador, siga las instrucciones de seguridad que se encuentran en la publicación *Guía de información del producto*.

Lista de verificación de diagnósticos
Nombre:
Fecha:
Dirección:
Teléfono:
Etiqueta de servicio (código de barras en la parte posterior del ordenador):
Código de servicio urgente:
Número de autorización para devolución de material (si le fue proporcionado por un técnico de asistencia de Dell):
Sistema operativo y versión:
Dispositivos:
Tarjetas de expansión:
¿Está el ordenador conectado a una red? Sí No
Red, versión y adaptador de red:
Programas y versiones:
Consulte la documentación del sistema operativo para determinar el contenido de los archivos de inicio del sistema. Si el ordenador está conectado a una impresora, imprima cada archivo. Si no, anote el contenido de cada uno antes de llamar a Dell.
Mensaje de error, código de sonido o código de diagnóstico:
Descripción del problema y procedimientos de solución de problemas que haya realizado:

Cómo ponerse en contacto con Dell

Para ponerse en contacto con Dell de forma electrónica, puede acceder a los siguientes sitios web:

- 1 www.dell.com
- 1 support.dell.com (asistencia)

Para obtener las direcciones web de su país, busque la sección correspondiente en la siguiente tabla.

📌 NOTA: Los números de teléfono gratuitos son para uso dentro del país para el que aparecen.

📌 NOTA: En algunos países, el soporte específico para ordenadores portátiles Dell XPS™ está disponible en un número telefónico adicional al mostrado para los países participantes. Si no aparece un número telefónico específico para ordenadores portátiles XPS en la lista, comuníquese con Dell mediante el número telefónico de asistencia que aparece en la lista y su llamada será transferida al área correspondiente.

Cuando necesite ponerse en contacto con Dell, utilice las direcciones electrónicas, los números de teléfono y los códigos que se incluyen en la siguiente tabla. Si necesita ayuda para averiguar los códigos que debe utilizar, póngase en contacto con un operador de telefonía local o internacional.

País (ciudad) Código de acceso internacional Código de país Código de ciudad	Nombre del departamento o área de servicio, sitio web y dirección de correo electrónico	Códigos de área, números locales y números de teléfono gratuitos

	Sitio web: support.euro.dell.com	
	Correo electrónico: tech_support_central_europe@dell.com	
Alemania (Langen)	Soporte de garantía y de hardware sólo para ordenadores portátiles XPS	06103 766-7222
	Soporte de garantía y de hardware para todos los demás ordenadores Dell	06103 766-7200
Código de acceso internacional: 00	Atención al cliente para particulares y pequeñas empresas	0180-5-224400
Código de país: 49	Atención al cliente para cuentas globales	06103 766-9570
Código de ciudad: 6103	Atención al cliente para cuentas preferentes	06103 766-9420
	Atención al cliente para grandes cuentas	06103 766-9560
	Atención al cliente para cuentas públicas	06103 766-9555
	Central telefónica	06103 766-7000
Anguilla	Asistencia general	gratuito: 800-335-0031
Antigua y Barbuda	Asistencia general	1-800-805-5924
Antillas Holandesas	Asistencia general	001-800-882-1519
	Sitio web: www.dell.com.ar	
	Correo electrónico: us_latin_services@dell.com	
Argentina (Buenos Aires)	Correo electrónico para ordenadores portátiles y de sobremesa: la-techsupport@dell.com	
Código de acceso internacional: 00	Correo electrónico para los servidores y los productos de almacenamiento EMC®: la_enterprise@dell.com	
Código de país: 54	Atención al cliente	gratuito: 0-800-444-0730
Código de ciudad: 11	Soporte de garantía y de hardware	gratuito: 0-800-444-0733
	Servicios de soporte de garantía y de hardware	gratuito: 0-800-444-0724
	Ventas	0-810-444-3355
Aruba	Asistencia general	gratuito: 800-1578
Australia (Sydney)	Sitio web: support.ap.dell.com	
Código de acceso internacional: 0011	Correo electrónico: support.ap.dell.com/contactus	
Código de país: 61	Asistencia general	13DELL-133355
Código de ciudad: 2		
	Sitio web: support.euro.dell.com	
	Correo electrónico: tech_support_central_europe@dell.com	
Austria (Viena)	Ventas a particulares y pequeñas empresas	0820 240 530 00
	Fax para particulares y pequeñas empresas	0820 240 530 49
Código de acceso internacional: 900	Atención al cliente para particulares y pequeñas empresas	0820 240 530 14
	Atención al cliente para cuentas preferentes y corporaciones	0820 240 530 16
Código de país: 43	Asistencia sólo para ordenadores portátiles XPS	0820 240 530 81
Código de ciudad: 1	Asistencia para particulares y pequeñas empresas para el resto de los ordenadores Dell	0820 240 530 14
	Asistencia a cuentas preferentes y corporaciones	0660 8779
	Central telefónica	0820 240 530 00
Bahamas	Asistencia general	gratuito: 1-866-278-6818
Barbados	Asistencia general	1-800-534-3066
	Sitio web: support.euro.dell.com	
	Soporte de garantía y de hardware sólo para ordenadores portátiles XPS	02 481 92 96
Código de acceso internacional: 00	Soporte de garantía y de hardware para todos los demás ordenadores Dell	02 481 92 88
	Fax de soporte de garantía y de hardware	02 481 92 95
Código de país: 32	Atención al cliente	02 713 15 65
Código de ciudad: 2	Ventas corporativas	02 481 91 00
	Fax	02 481 92 99
	Central telefónica	02 481 91 00
Bermuda	Asistencia general	1-800-342-0671
Bolivia	Asistencia general	gratuito: 800-10-0238
	Sitio web: www.dell.com/br	
Código de acceso internacional: 00	Servicio al cliente, soporte de garantía y de hardware	0800 90 3355
Código de país: 55	Fax de soporte de garantía y de hardware	51 481 5470
Código de ciudad: 51	Fax de atención al cliente	51 481 5480
	Ventas	0800 90 3390
Brunei	Soporte de garantía y de hardware (Penang, Malasia)	604 633 4966

Código de país: 673	Atención al cliente (Penang, Malasia)	604 633 4888
	Ventas de transacciones (Penang, Malasia)	604 633 4955
Canadá (North York, Ontario) Código de acceso internacional: 011	Estado de pedidos en línea: www.dell.ca/ostatus	
	AutoTech (soporte de garantía y de hardware automatizado)	gratuito: 1-800-247-9362
	Servicio al cliente (ventas a particulares y pequeñas empresas)	gratuito: 1-800-847-4096
	Servicio al cliente (empresas medianas y grandes, instituciones gubernamentales)	gratuito: 1-800-326-9463
	Servicio al cliente (impresoras, proyectores, televisiones, dispositivos de bolsillo, reproductores musicales digitales, y dispositivos inalámbricos)	gratuito: 1-800-847-4096
	Asistencia de garantía de hardware (ventas a particulares y pequeñas empresas)	gratuito: 1-800-906-3355
	Asistencia de garantía de hardware (empresas medianas y grandes, instituciones gubernamentales)	gratuito: 1-800-387-5757
	Asistencia de garantía de hardware (impresoras, proyectores, televisiones, dispositivos de bolsillo, reproductores musicales digitales, y dispositivos inalámbricos)	1-877-335-5767
	Ventas (particulares y pequeñas empresas)	gratuito: 1-800-387-5752
Ventas (pequeñas y medianas empresas, instituciones gubernamentales)	gratuito: 1-800-387-5755	
Ventas de piezas de repuesto & Ventas de servicios ampliados	1 866 440 3355	
Chile (Santiago) Código de país: 56 Código de ciudad: 2	Ventas y servicio al cliente	gratuito: 1230-020-4823
China (Xiamén) Código de país: 86 Código de ciudad: 592	Sitio web de soporte de garantía y de hardware: support.dell.com.cn	
	Correo electrónico de soporte de garantía y de hardware: cn_support@dell.com	
	Correo electrónico de atención al cliente: customer_cn@dell.com	
	Fax de soporte de garantía y de hardware	592 818 1350
	Soporte de garantía y de hardware (Dell™ Dimension™ e Inspiron)	gratuito: 800 858 2968
	Soporte de garantía y de hardware (OptiPlex™, Latitude™ y Dell Precision™)	gratuito: 800 858 0950
	Soporte de garantía y de hardware (servidores y almacenamiento)	gratuito: 800 858 0960
	Soporte de garantía y de hardware (proyectores, PDA, conmutadores, enrutadores y otros)	gratuito: 800 858 2920
	Soporte de garantía y de hardware (impresoras)	gratuito: 800 858 2311
	Atención al cliente	gratuito: 800 858 2060
	Fax de atención al cliente	592 818 1308
	Particulares y pequeñas empresas	gratuito: 800 858 2222
	División de cuentas preferentes	gratuito: 800 858 2557
	Grandes cuentas corporativas GPC	gratuito: 800 858 2055
	Grandes cuentas corporativas y cuentas principales	gratuito: 800 858 2628
	Grandes cuentas corporativas del norte	gratuito: 800 858 2999
	Grandes cuentas corporativas del norte y del ámbito educativo	gratuito: 800 858 2955
	Grandes cuentas corporativas del este	gratuito: 800 858 2020
	Grandes cuentas corporativas del este y del ámbito educativo	gratuito: 800 858 2669
Grandes cuentas corporativas del grupo de cola	sin cargo: 800 858 2572	
Grandes cuentas corporativas del sur	gratuito: 800 858 2355	
Grandes cuentas corporativas del oeste	gratuito: 800 858 2811	
Grandes cuentas corporativas de diferentes partes	gratuito: 800 858 2621	
Colombia	Asistencia general	980-9-15-3978
Corea (Seúl) Código de acceso internacional: 001 Código de país: 82 Código de ciudad: 2	Correo electrónico: krsupport@dell.com	
	Asistencia	gratuito: 080-200-3800
	Asistencia (Dimension, PDA, electrónicos y accesorios)	gratuito: 080-200-3801
	Ventas	gratuito: 080-200-3600
	Fax	2194-6202
	Central telefónica	2194-6000
Costa Rica	Asistencia general	0800-012-0435
Dinamarca (Copenhague) Código de acceso internacional: 00 Código de país: 45	Sitio web: support.euro.dell.com	
	Soporte de garantía y de hardware sólo para ordenadores portátiles XPS	7010 0074
	Soporte de garantía y de hardware para todos los demás ordenadores Dell	7023 0182
	Atención al cliente (relacional)	7023 0184
	Atención al cliente para particulares y pequeñas empresas	3287 5505
	Central telefónica (relacional)	3287 1200
	Fax de la central telefónica (relacional)	3287 1201
Central telefónica (particulares y pequeñas empresas)	3287 5000	

	Fax de la central telefónica (particulares y pequeñas empresas)	3287 5001
Dominica	Asistencia general	gratuito: 1-866-278-6821
Ecuador	Asistencia general	gratuito: 999-119
EE.UU. (Austin, Texas) Código de acceso internacional: 011 Código de país: 1	Servicio automatizado para averiguar el estado de un pedido	gratuito: 1-800-433-9014
	AutoTech (para ordenadores portátiles y de escritorio)	gratuito: 1-800-247-9362
	Soporte de garantía y hardware (televisores, impresoras y proyectores Dell) para clientes de Relationship	gratuito: 1-877-49-7298
	Cliente (Particular y oficina doméstica) Asistencia para todos los demás productos Dell	gratuito: 1-800-624-9896
	Atención al cliente	gratuito: 1-800-624-9897
	Clientes del programa de compra para empleados (EPP [Employee Purchase Program])	gratuito: 1-800-695-8133
	Sitio web de servicios financieros: www.dellfinancialservices.com	
	Servicios financieros (alquiler y préstamos)	gratuito: 1-877-577-3355
	Servicios financieros (cuentas preferentes de Dell [DPA, Dell Preferred Accounts])	gratuito: 1-800-283-2210
	Empresas	
	Servicio al cliente y asistencia	gratuito: 1-800-456-3355
	Clientes del programa de compra para empleados [EPP (Employee Purchase Program)]	gratuito: 1-800-695-8133
	Asistencia para impresoras y proyectores	gratuito: 1-877-459-7298
	Público (gobierno y centros educativos y sanitarios)	
	Servicio al cliente y asistencia	gratuito: 1-800-456-3355
	Clientes del programa de compra para empleados [EPP (Employee Purchase Program)]	gratuito: 1-800-695-8133
	Ventas de Dell	gratuito: 1-800-289-3355 o gratuito: 1-800-879-3355
	Dell Outlet Store (ordenadores Dell restaurados)	gratuito: 1-888-798-7561
	Venta de software y periféricos	gratuito: 1-800-671-3355
	Venta de piezas de repuesto	gratuito: 1-800-357-3355
Venta de servicios y garantías ampliados	gratuito: 1-800-247-4618	
Fax	gratuito: 1-800-727-8320	
Servicios de Dell para personas sordas, con discapacidades auditivas o del habla	gratuito: 1-877-DELLTTY (1-877-335-5889)	
El Salvador	Asistencia general	01-899-753-0777
Eslovaquia (Praga) Código de acceso internacional: 00 Código de país: 421	Sitio web: support.euro.dell.com	
	Correo electrónico: czech_dell@dell.com	
	Soporte de garantía y hardware	02 5441 5727
	Atención al cliente	420 22537 2707
	Fax	02 5441 8328
	Fax de asistencia técnica	02 5441 8328
Central telefónica (ventas)	02 5441 7585	
España (Madrid) Código de acceso internacional: 00 Código de país: 34 Código de ciudad: 91	Sitio web: support.euro.dell.com	
	Particulares y pequeñas empresas	
	Soporte de garantía y hardware	902 100 130
	Atención al cliente	902 118 540
	Ventas	902 118 541
	Central telefónica	902 118 541
	Fax	902 118 539
	Corporativa	
	Soporte de garantía y hardware	902 100 130
	Atención al cliente	902 115 236
Central telefónica	91 722 92 00	
Fax	91 722 95 83	
Finlandia (Helsinki) Código de acceso internacional: 990 Código de país: 358 Código de ciudad: 9	Sitio web: support.euro.dell.com	
	Soporte de garantía y de hardware	09 253 313 60
	Atención al cliente	09 253 313 38
	Fax	09 253 313 99
Central telefónica	09 253 313 00	
Sitio web: support.euro.dell.com		
Particulares y pequeñas empresas		

Francia (París) (Montpellier)	Soporte de garantía y de hardware sólo para ordenadores portátiles XPS	0825 387 129	
	Soporte de garantía y de hardware para todos los demás ordenadores Dell	0825 387 270	
	Atención al cliente	0825 823 833	
	Central telefónica	0825 004 700	
	Central telefónica (llamadas desde fuera de Francia)	04 99 75 40 00	
	Código de acceso internacional: 00	Ventas	0825 004 700
		Fax	0825 004 701
	Código de país: 33	Fax (llamadas desde fuera de Francia)	04 99 75 40 01
	Códigos de ciudad: (1) (4)	Corporativa	
		Soporte de garantía y de hardware	0825 004 719
Atención al cliente		0825 338 339	
Central telefónica		01 55 94 71 00	
Ventas		01 55 94 71 00	
Fax		01 55 94 71 01	
Granada	Asistencia general	gratuito: 1-866-540-3355	
Grecia	Sitio web: support.euro.dell.com		
	Soporte de garantía y de hardware	00800-44 14 95 18	
	Soporte de garantía y de hardware de Gold Service	00800-44 14 00 83	
	Código de acceso internacional: 00	Central telefónica	2108129810
	Código de país: 30	Central telefónica para Gold Service	2108129811
		Ventas	2108129800
	Fax	2108129812	
Guatemala	Asistencia general	1-800-999-0136	
Guayana	Asistencia general	gratuito: 1-877-270-4609	
Hong Kong	Sitio web: support.ap.dell.com		
	Correo electrónico de soporte de garantía y de hardware: apsupport@dell.com		
	Soporte de garantía y de hardware (Dimension e Inspiron)	2969 3188	
	Soporte de garantía y de hardware (OptiPlex, Latitude y Dell Precision)	2969 3191	
	Código de acceso internacional: 001	Soporte de garantía y de hardware (PowerApp™, PowerEdge™, PowerConnect™ y PowerVault™)	2969 3196
	Código de país: 852	Atención al cliente	3416 0910
		Cuentas corporativas grandes	3416 0907
		Programas globales para clientes	3416 0908
		División de la mediana empresa	3416 0912
		División de la pequeña empresa y la particular	2969 3105
India	Correo electrónico: india_support_desktop@dell.com india_support_notebook@dell.com india_support_Server@dell.com		
	Soporte de garantía y de hardware	1600338045 y 1600448046	
	Ventas (Grandes cuentas corporativas)	1600 33 8044	
	Ventas (Particulares y Pequeña empresa)	1600 33 8046	
Irlanda (Cherrywood)	Sitio web: support.euro.dell.com		
	Correo electrónico: dell_direct_support@dell.com		
	Soporte de garantía y de hardware sólo para ordenadores portátiles XPS	1850 200 722	
	Soporte de garantía y de hardware para todos los demás ordenadores Dell	1850 543 543	
	Código de acceso internacional: 16	Asistencia de garantía y hardware en el Reino Unido (sólo llamadas dentro del Reino Unido)	0870 908 0800
	Código de país: 353	Atención al cliente (particulares)	01 204 4014
		Atención al cliente para pequeñas empresas	01 204 4014
	Código de ciudad: 1	Atención al cliente en el Reino Unido (sólo para llamadas dentro del Reino Unido)	0870 906 0010
		Atención al cliente para corporaciones	1850 200 982
		Atención al cliente en el Reino Unido (sólo para llamadas dentro del Reino Unido)	0870 907 4499
		Ventas para Irlanda	01 204 4444
		Ventas en el Reino Unido (sólo para llamadas dentro del Reino Unido)	0870 907 4000
	Fax/Fax de ventas	01 204 0103	
	Central telefónica	01 204 4444	
Islas Caimán	Asistencia general	1-800-805-7541	
Islas Turks y Caicos	Asistencia general	gratuito: 1-866-540-3355	
Islas Vírgenes Americanas	Asistencia general	1-877-673-3355	

Islas Vírgenes Británicas	Asistencia general	gratuito: 1-866-278-6820
Italia (Milán) Código de acceso internacional: 00 Código de país: 39 Código de ciudad: 02	Sitio web: support.euro.dell.com	
	Particulares y pequeñas empresas	
	Soporte de garantía y hardware	02 577 826 90
	Atención al cliente	02 696 821 14
	Fax	02 696 821 13
	Central telefónica	02 696 821 12
	Corporativa	
	Soporte de garantía y hardware	02 577 826 90
	Atención al cliente	02 577 825 55
	Fax	02 575 035 30
Central telefónica	02 577 821	
Jamaica	Asistencia general (sólo para dentro de Jamaica)	1-800-682-3639
Japón (Kawasaki) Código de acceso internacional: 001 Código de país: 81 Código de ciudad: 44	Sitio web: support.jp.dell.com	
	Soporte de garantía y hardware (servidores)	gratuito: 0120-198-498
	Soporte de garantía y hardware fuera de Japón (servidores)	81-44-556-4162
	Soporte de garantía y hardware (Dimension e Inspiron)	gratuito: 0120-198-226
	Soporte de garantía y hardware fuera de Japón (Dimension e Inspiron)	81-44-520-1435
	Soporte de garantía y hardware (Dell Precision, OptiPlex y Latitude)	gratuito: 0120-198-433
	Soporte de garantía y hardware fuera de Japón (Dell Precision, OptiPlex y Latitude)	81-44-556-3894
	Soporte de garantía y hardware (PDA, proyectores, impresoras, enrutadores)	gratuito: 0120-981-690
	Soporte de garantía y hardware fuera de Japón (PDA, proyectores, impresoras, enrutadores)	81-44-556-3468
	Servicio Faxbox	044-556-3490
	Servicio de pedidos automatizado las 24 horas del día	044-556-3801
	Atención al cliente	044-556-4240
	División de ventas corporativas (hasta 400 empleados)	044-556-1465
	Ventas de la división de cuentas preferentes (más de 400 empleados)	044-556-3433
	Ventas de grandes cuentas corporativas (más de 3.500 empleados)	044-556-3430
	Ventas al sector público (agencias del Estado, instituciones educativas y médicas)	044-556-1469
	Cuentas globales de Japón	044-556-3469
Usuario individual	044-556-1760	
Central telefónica	044-556-4300	
Latinoamérica	Soporte de garantía y hardware al cliente (Austin, Texas, EE.UU.)	512 728-4093
	Atención al cliente (Austin, Texas, EE.UU.)	512 728-3619
	Fax (Soporte de garantía y hardware y Atención al cliente) (Austin, Texas, EE.UU.)	512 728-3883
	Ventas (Austin, Texas, EE.UU.)	512 728-4397
		512 728-4600
	Fax de ventas (Austin, Texas, EE.UU.)	ó 512 728-3772
Luxemburgo Código de acceso internacional: 00 Código de país: 352	Sitio web: support.euro.dell.com	
	Asistencia	342 08 08 075
	Ventas a particulares y pequeñas empresas	+32 (0)2 713 15 96
	Ventas corporativas	26 25 77 81
	Atención al cliente	+32 (0)2 481 91 19
Fax	26 25 77 82	
Macao Código de país: 853	Soporte de garantía y hardware	gratuito: 0800 105
	Servicio al cliente (Xiamén, China)	34 160 910
	Ventas de transacción (Xiamén, China)	29115693
Malasia (Penang) Código de acceso internacional: 00 Código de país: 60 Código de ciudad: 4	Sitio web: support.ap.dell.com	
	Soporte de garantía y hardware (Dell Precision, OptiPlex y Latitude)	gratuito: 1 800 880 193
	Soporte de garantía y hardware (Dimension, Inspiron, componentes electrónicos y accesorios)	gratuito: 1 800 881 306
	Soporte de garantía y hardware (PowerApp, PowerEdge, PowerConnect y PowerVault)	gratuito: 1800 881 386
	Atención al cliente	gratuito: 1800 881 306 (opción 6)
	Ventas de transacciones	gratuito: 1 800 888 202
Ventas corporativas	gratuito: 1 800 888 213	
		001-877-384-8979
	Soporte de garantía y hardware al cliente	ó 001-877-269-3383

México	Ventas	50-81-8800
Código de acceso internacional: 00		ó 01-800-888-3355
Código de país: 52	Atención al cliente	001-877-384-8979
		ó 001-877-269-3383
	Principal	50-81-8800
		ó 01-800-888-3355
Montserrat	Asistencia general	gratuito: 1-866-278-6822
Nicaragua	Asistencia general	001-800-220-1006
Noruega (Lysaker)	Sitio web: support.euro.dell.com	
	Soporte de garantía y hardware sólo para ordenadores portátiles XPS	815 35 043
	Soporte de garantía y hardware para todos los demás productos Dell	671 16882
Código de acceso internacional: 00	Atención relacional al cliente	671 17575
Código de país: 47	Atención al cliente para particulares y pequeñas empresas	23162298
	Central telefónica	671 16800
	Central telefónica de fax	671 16865
Nueva Zelanda	Sitio web: support.ap.dell.com	
Código de acceso internacional: 00	Correo electrónico: support.ap.dell.com/contactus	
Código de país: 64	Asistencia general	0800 441 567
Países Bajos (Amsterdam)	Sitio web: support.euro.dell.com	
	Soporte de garantía y hardware sólo para ordenadores portátiles XPS	020 674 45 94
	Soporte de garantía y hardware para todos los demás ordenadores Dell	020 674 45 00
	Fax de soporte de garantía y hardware	020 674 47 66
	Atención al cliente para particulares y pequeñas empresas	020 674 42 00
Código de acceso internacional: 00	Atención relacional al cliente	020 674 4325
Código de país: 31	Ventas a particulares y pequeñas empresas	020 674 55 00
Código de ciudad: 20	Ventas relacionales	020 674 50 00
	Ventas por fax a particulares y pequeñas empresas	020 674 47 75
	Fax para ventas relacionales	020 674 47 50
	Central telefónica	020 674 50 00
	Fax de la central telefónica	020 674 47 50
Países del sureste asiático y del Pacífico	Soporte de garantía y hardware, atención al cliente y ventas (Penang, Malasia)	604 633 4810
Panamá	Asistencia general	001-800-507-0962
Perú	Asistencia general	0800-50-669
Polonia (Varsovia)	Sitio web: support.euro.dell.com	
	Correo electrónico: pl_support_tech@dell.com	
Código de acceso internacional: 011	Teléfono de atención al cliente	57 95 700
	Atención al cliente	57 95 999
Código de país: 48	Ventas	57 95 999
Código de ciudad: 22	Fax de atención al cliente	57 95 806
	Fax de la recepción	57 95 998
	Central telefónica	57 95 999
Portugal	Sitio web: support.euro.dell.com	
Código de acceso internacional: 00	Soporte de garantía y hardware	707200149
Código de país: 351	Atención al cliente	800 300 413
	Ventas	800 300 410 ó 800 300 411 ó 800 300 412 ó 21 422 07 10
	Fax	21 424 01 12
Puerto Rico	Asistencia general	1-800-805-7545
Reino Unido (Bracknell)	Sitio web: support.euro.dell.com	
	Sitio web de atención al cliente: support.euro.dell.com/uk/en/ECare/Form/Home.asp	
	Correo electrónico: dell_direct_support@dell.com	
	Soporte de garantía y de hardware [empresas/cuentas favoritas/PAD (más de 1.000 empleados)]	0870 908 0500
	Soporte de garantía y hardware sólo para ordenadores portátiles XPS	0870 366 4180
	Soporte de garantía y hardware (directa y general) para todos los demás productos	0870 908 0800

Código de acceso internacional: 00 Código de país: 44 Código de ciudad: 1344	Atención al cliente para cuentas globales	01344 373 186
	Atención al cliente para particulares y pequeñas empresas	0870 906 0010
	Atención al cliente para corporaciones	01344 373 185
	Atención al cliente para cuentas preferentes (de 500 a 5.000 empleados)	0870 906 0010
	Atención al cliente para el gobierno central	01344 373 193
	Atención al cliente para gobiernos locales y centros educativos	01344 373 199
	Atención al cliente para temas de salud	01344 373 194
	Ventas a particulares y pequeñas empresas	0870 907 4000
	Ventas corporativas y al sector público	01344 860 456
	Fax para particulares y pequeñas empresas	0870 907 4006
República Checa (Praga) Código de acceso internacional: 00 Código de país: 420	Sitio web: support.euro.dell.com	
	Correo electrónico: czech_dell@dell.com	
	Soporte de garantía y de hardware	22537 2727
	Atención al cliente	22537 2707
	Fax	22537 2714
	Fax de hardware y garantía	22537 2728
	Central telefónica	22537 2711
República Dominicana	Asistencia general	1-800-148-0530
Singapur (Singapur) Código de acceso internacional: 005 Código de país: 65	Sitio web: support.ap.dell.com	
	Soporte de garantía y hardware (Dimension, Inspiron, componentes electrónicos y accesorios)	gratuito: 1800 394 7430
	Soporte de garantía y hardware (OptiPlex, Latitude y Dell Precision)	gratuito: 1800 394 7488
	Soporte de garantía y hardware (PowerApp, PowerEdge, PowerConnect y PowerVault)	gratuito: 1800 394 7478
	Atención al cliente	gratuito: 1 800 394 7430 (opción 6)
	Ventas de transacciones	gratuito: 1 800 394 7412
	Ventas corporativas	gratuito: 1 800 394 7419
St. Kitts y Nevis	Asistencia general	gratuito: 1-877-441-4731
St. Lucia	Asistencia general	1-800-882-1521
St. Vicente y las Granadinas	Asistencia general	gratuito: 1-877-270-4609
Sudáfrica (Johanesburgo) Código de acceso internacional: 09/091 Código de país: 27 Código de ciudad: 11	Sitio web: support.euro.dell.com	
	Correo electrónico: dell_za_support@dell.com	
	Gold Queue	011 709 7713
	Soporte de garantía y hardware	011 709 7710
	Atención al cliente	011 709 7707
	Ventas	011 709 7700
	Fax	011 706 0495
	Central telefónica	011 709 7700
Suecia (Upplands Vasby) Código de acceso internacional: 00 Código de país: 46 Código de ciudad: 8	Sitio web: support.euro.dell.com	
	Soporte de garantía y hardware sólo para ordenadores portátiles XPS	0771 340 340
	Soporte de garantía y hardware para todos los demás productos Dell	08 590 05 199
	Atención relacional al cliente	08 590 05 642
	Atención al cliente para particulares y pequeñas empresas	08 587 70 527
	Soporte para el programa de compra para empleados (EPP [Employee Purchase Program])	20 140 14 44
	Fax de soporte de garantía y hardware	08 590 05 594
	Ventas	08 590 05 185
Suiza (Ginebra) Código de acceso internacional: 00 Código de país: 41 Código de ciudad: 22	Sitio web: support.euro.dell.com	
	Correo electrónico: Tech_support_central_Europe@dell.com	
	Soporte de garantía y hardware sólo para ordenadores portátiles XPS	0848 33 88 57
	Soporte de garantía y hardware (particulares y pequeñas empresas) para todos los demás productos Dell	0844 811 411
	Soporte de garantía y hardware (empresas)	0844 822 844
	Atención al cliente para particulares y pequeñas empresas	0848 802 202
	Atención al cliente para corporaciones	0848 821 721
	Fax	022 799 01 90
	Central telefónica	022 799 01 01
Tailandia	Sitio web: support.ap.dell.com	
	Soporte de garantía y hardware (OptiPlex, Latitude y Dell Precision)	gratuito: 1800 0060 07

Código de acceso internacional: 001 Código de país: 66	Soporte de garantía y hardware (PowerApp, PowerEdge, PowerConnect y PowerVault)	gratuito: 1800 0600 09
	Atención al cliente	gratuito: 1800 006 007 (opción 7)
	Ventas corporativas	gratuito: 1800 006 009
	Ventas de transacciones	gratuito: 1800 006 006
Taiwán Código de acceso internacional: 002 Código de país: 886	Sitio web: support.ap.dell.com	
	Correo electrónico: ap_support@dell.com	
	Soporte de garantía y hardware (OptiPlex, Latitude, Inspiron, Dimension, componentes electrónicos y accesorios)	gratuito: 00801 86 1011
	Soporte de garantía y hardware (PowerApp, PowerEdge, PowerConnect y PowerVault)	gratuito: 00801 60 1256
	Atención al cliente	gratuito: 00801 60 1250 (opción 5)
	Ventas de transacciones	gratuito: 00801 65 1228
Trinidad y Tobago	Ventas corporativas	gratuito: 00801 651 227
	Asistencia general	1-800-805-8035
Uruguay	Asistencia general	gratuito: 000-413-598-2521
Venezuela	Asistencia general	8001-3605

[Regresar a la página de contenido](#)

[Regresar a la página de contenido](#)

Glosario

Guía del usuario de Dell™ Latitude™ D610

Los términos de este glosario se incluyen sólo con fines informativos y puede que no describan las funciones incluidas con su ordenador en particular.

A

AC (alternating current [CA, corriente alterna]): forma de electricidad que suministra alimentación al ordenador cuando enchufa el cable de alimentación del adaptador de CA a una toma de alimentación eléctrica.

Acceso directo: icono que proporciona un acceso rápido a programas, archivos, carpetas y unidades que se utilizan con frecuencia. Cuando sitúa un acceso directo en el escritorio de Windows y pulsa dos veces sobre el icono, puede abrir la carpeta o el archivo correspondiente sin necesidad de buscarlo. Los iconos de acceso directo no cambian la ubicación de los archivos. Si elimina un acceso directo, el archivo original no se ve afectado. Además, también puede cambiar el nombre de un icono de acceso directo.

ACPI (interfaz avanzada de configuración y energía): especificación de administración de energía que permite a los sistemas operativos Microsoft® Windows® activar el modo de espera o de hibernación para un ordenador a fin de reducir la cantidad de energía eléctrica asignada a los dispositivos que están conectados al ordenador.

Adaptador de red: chip que proporciona funciones de red. Un ordenador puede incluir un adaptador de red en la placa base o una tarjeta PC que contenga dicho adaptador. A un adaptador de red también se le conoce como *NIC* (Network Interface Controller, Controladora de interfaz de red).

AGP (puerto de gráficos acelerado): puerto dedicado para gráficos que permite utilizar la memoria del sistema para tareas relacionadas con el vídeo. El AGP produce una imagen de vídeo uniforme y de color verdadero gracias a una interfaz más rápida entre los circuitos de vídeo y la memoria del ordenador.

APR (replicador de puertos avanzado): dispositivo de acoplamiento que permite utilizar con comodidad un monitor, un teclado, un ratón y otros dispositivos con el ordenador portátil.

Archivo de ayuda: archivo que contiene información descriptiva o instrucciones sobre un producto. Algunos archivos de ayuda están asociados con un programa específico, por ejemplo, *Ayuda* en Microsoft Word. Otros archivos de ayuda funcionan como fuentes de consulta independientes. Los archivos de ayuda suelen tener una extensión de nombre de archivo **.hlp** o **.chm**.

Archivo Léame: archivo de texto incluido con un paquete de software o con un producto de hardware. Normalmente, los archivos "readme" (léame) proporcionan información sobre la instalación y describen mejoras o correcciones del producto que aún no se han incluido en la documentación.

Área de notificación: sección de la barra de tareas de Windows que contiene los iconos que proporcionan acceso rápido a los programas y a las funciones del ordenador, como el reloj, el control de volumen y el estado de la impresora. También se conoce como *bandeja del sistema*.

ASF (formato de estándares de alerta): estándar que define un mecanismo para notificar las alertas de hardware y software a la consola de administración. ASF está diseñado para ser independiente de la plataforma y del sistema operativo.

Asignación de memoria: proceso por el que el ordenador asigna direcciones de memoria a ubicaciones físicas durante el arranque. Los dispositivos y el software pueden identificar entonces la información a la que accede el procesador.

B

Bandeja del sistema: véase *área de notificación*.

batería: fuente de alimentación interna que se utiliza para trabajar con ordenadores portátiles cuando no están conectados a una toma eléctrica y un adaptador de CA.

BIOS (sistema básico de entrada/salida): programa (o utilidad) que sirve de interfaz entre el hardware del ordenador y el sistema operativo. Si no sabe cómo afectan los valores de configuración al ordenador, no cambie los de este programa. También se conoce como *configuración del sistema*.

Bit: la unidad más pequeña de datos que interpreta el ordenador.

Bps (bits por segundo): unidad estándar para medir la velocidad de transmisión de datos.

BTU (unidad térmica británica): unidad de medida de la salida de calor.

Bus: ruta de comunicación entre los componentes del ordenador.

Bus local: bus de datos que proporciona una comunicación rápida de los dispositivos con el procesador.

Byte: unidad básica de datos utilizada por el ordenador. Generalmente, un byte es igual a 8 bits.

C

C (Celsius): sistema de medición de la temperatura según el cual 0° es el punto de congelación del agua y 100° es el punto de ebullición.

Caché: mecanismo de almacenamiento especial de alta velocidad que puede ser una sección reservada de la memoria principal o un dispositivo de almacenamiento de alta velocidad independiente. La memoria caché mejora la eficiencia de muchas operaciones del procesador.

Caché L1: memoria caché principal almacenada en el procesador.

Caché L2: memoria caché secundaria que puede ser externa al procesador o puede estar incorporada dentro de la arquitectura del mismo.

Carné: documento internacional para aduanas que facilita las importaciones temporales en países extranjeros. También conocido como *pasaporte para mercancías*.

Carpeta: espacio en un disco o unidad en el que los archivos están organizados y agrupados. Los archivos de una carpeta se pueden ver y ordenar de varias formas, por ejemplo, alfabéticamente, por fecha o por tamaño.

CD (disco compacto): dispositivo de almacenamiento óptico utilizado para programas de software y audio.

CD de arranque: CD que se puede utilizar para iniciar el ordenador. Asegúrese de que tiene un disquete o CD de inicio disponible por si se daña la unidad de disco duro o por si el ordenador tiene un virus. El CD *Drivers and Utilities* (Controladores y utilidades) o el *ResourceCD* son de inicio.

CD-R (CD grabable): versión grabable de un CD. Los datos se pueden grabar solamente una vez en un CD-R. Una vez grabado, no es posible borrar los datos ni escribir sobre ellos.

CD-RW (CD regrabable): versión regrabable de un CD. En un disco CD-RW se pueden escribir datos y después se pueden borrar y volver a escribir otros.

Cierre del sistema: proceso por el que se cierran las ventanas y los programas, se sale del sistema operativo y se apaga el ordenador. Si apaga el ordenador antes de completar este procedimiento de cierre, pueden perderse datos.

COA (certificado de autenticidad): código alfanumérico de Windows indicado en una etiqueta adhesiva del ordenador. También se denomina *clave de producto* o *identificación de producto*.

Código de servicio urgente: código numérico indicado en una etiqueta adhesiva del ordenador Dell™. Use el código de servicio urgente cuando llame a Dell para solicitar asistencia. Es posible que el código de servicio urgente no esté disponible en algunos países.

Combinación de teclas: comando que requiere que se pulsen simultáneamente varias teclas.

Compartimento para módulos: compartimento que admite dispositivos tales como unidades ópticas, una segunda batería o un módulo Dell TravelLite™.

Conector DIN: conector redondo de seis patillas que cumple los estándares DIN (norma de la industria alemana). Se suele utilizar para conectar los conectores de los cables de ratón o teclado PS/2.

Conector paralelo: puerto de E/S que suele utilizarse para conectar una impresora paralelo al ordenador. También se conoce como *puerto LPT*.

Conector serie: puerto de E/S que suele utilizarse para conectar dispositivos, como un dispositivo de bolsillo digital o una cámara digital, al ordenador.

Configuración de discos por bandas: técnica para distribuir los datos en varias unidades de disco. Esta técnica puede acelerar las operaciones de recuperación de datos del almacenamiento en disco. Normalmente, los ordenadores que utilizan las bandas de disco permiten al usuario seleccionar el tamaño de la unidad de datos o la anchura de la banda.

Controlador: software que permite al sistema operativo controlar un dispositivo, como por ejemplo, una impresora. Muchos dispositivos no funcionan correctamente si no se ha instalado el controlador adecuado en el ordenador.

Controlador de dispositivo: véase *controlador*.

Controladora: chip que controla la transferencia de datos entre el procesador y la memoria, o entre el procesador y los dispositivos.

Controladora de vídeo: circuitos de un adaptador de vídeo o de la placa base (en ordenadores con controladora de vídeo integrada) que proporcionan al ordenador las funciones de vídeo, junto con el monitor.

Copia de seguridad: copia de un programa o archivo de datos en un disquete, CD o en la unidad de disco duro. Como medida de precaución, debería realizar periódicamente copias de seguridad de los archivos de datos de la unidad de disco duro.

CRIMM (módulo de memoria en línea Rambus de continuidad): módulo especial que no tiene chips de memoria y que sirve para rellenar las ranuras RIMM no utilizadas.

Cursor: marcador en la pantalla que indica dónde tendrá lugar la siguiente acción que se ejecute con el teclado, la superficie táctil o el ratón. Suele ser una línea continua parpadeante, un carácter de subrayado o una pequeña flecha.

D

DDR2 SDRAM (Double-Data-Rate 2 SDRAM [memoria SDRAM de velocidad de transferencia de datos doble 2]): tipo de memoria SDRAM DDR que utiliza una captura previa de 4 bits y otros cambios en la arquitectura para incrementar la velocidad de la memoria a 400 MHz.

Dirección de E/S: dirección en la RAM que está asociada a un dispositivo específico (como un conector serie, un conector paralelo o una ranura de expansión) y que permite la comunicación del procesador con ese dispositivo.

Dirección de memoria: ubicación específica de la RAM en la que se almacenan datos temporalmente.

Disco de arranque: disco que se puede utilizar para iniciar el ordenador. Asegúrese de que tiene un disquete o CD de inicio disponible por si se daña la unidad de disco duro o por si el ordenador tiene un virus.

Disipador de calor: placa de metal existente en algunos procesadores que ayuda a disipar el calor.

Dispositivo: hardware, como por ejemplo una unidad de disco, una impresora o un teclado, instalado en el ordenador o conectado al mismo.

Dispositivo de acoplamiento: véase *APR*.

DMA (acceso directo a memoria): canal que permite realizar determinados tipos de transferencia de datos entre la memoria RAM y un dispositivo sin la intervención del procesador.

DMTF (Distributed Management Task Force): consorcio de empresas de hardware y software que desarrolla estándares de administración para entornos distribuidos de escritorio, red, empresa e Internet.

Dominio: grupo de ordenadores, programas y dispositivos de una red que se administran como una unidad, con reglas y procedimientos comunes, y que son utilizados por un grupo específico de usuarios. Un usuario inicia una sesión en el dominio o accede a sus recursos.

DRAM (memoria dinámica de acceso aleatorio): memoria que almacena información en circuitos integrados que contienen condensadores.

DSL (línea digital de abonados): tecnología que proporciona una conexión a Internet constante y de alta velocidad a través de una línea telefónica analógica.

Duración de la batería: periodo de tiempo (en años) durante el que una batería de ordenador portátil puede agotarse y recargarse.

DVD (disco versátil digital): disco que se utiliza generalmente para almacenar películas. Los DVD son de dos caras, mientras que los CD son de una sola cara. Las unidades de DVD también pueden leer la mayoría de los dispositivos de CD.

DVD+RW (DVD regrabable): versión regrabable de un DVD. En un disco DVD-RW se pueden escribir datos y después se pueden borrar y volver a escribir otros. (la tecnología DVD+RW es diferente a la tecnología DVD-RW).

DVI (interfaz de vídeo digital): estándar para la transmisión digital entre un ordenador y una pantalla de vídeo digital. El adaptador DVI funciona a través de los gráficos integrados del ordenador.

E

ECC (verificación y corrección de errores): tipo de memoria que incluye circuitos especiales para comprobar la exactitud de los datos entrantes y salientes de la memoria.

ECP (puerto de funciones ampliadas): diseño de conector paralelo que proporciona una transmisión de datos bidireccional mejorada. Similar a EPP, ECP utiliza acceso directo a la memoria para transferir datos y, con frecuencia, mejora el rendimiento.

Editor de texto programa que se utiliza para crear y editar archivos que sólo contienen texto; por ejemplo, el Bloc de notas de Windows utiliza un editor de texto. Los editores de texto no suelen ofrecer la funcionalidad de ajuste de palabra o de formato (la opción para subrayar, cambiar fuentes, etc.).

EIDE (electrónica mejorada de dispositivos integrados): versión mejorada de la interfaz IDE para unidades de disco duro y de CD.

EMI (interferencia electromagnética): interferencia eléctrica ocasionada por radiación electromagnética.

ENERGY STAR®: requisitos de la Agencia para la Protección del Medioambiente que hacen disminuir el consumo general de electricidad.

EPP (puerto paralelo mejorado): diseño de conector paralelo que proporciona una transmisión de datos bidireccional.

E/S (entrada/salida): operación o dispositivo mediante el que se introducen o extraen datos del ordenador. Los teclados e impresoras son dispositivos de E/S.

ESD (descarga electrostática): descarga rápida de electricidad estática. La ESD puede dañar los circuitos integrados del ordenador y del equipo de comunicaciones.

Etiqueta de servicio: etiqueta de código de barras del ordenador que lo identifica cuando se accede a la página Web de soporte de Dell en support.dell.com o al llamar a Dell para solicitar servicio al cliente o soporte técnico.

F

Fahrenheit: sistema de medición de temperatura según el cual 32° es el punto de congelación y 212° es el punto de ebullición del agua.

FCC (Comisión Federal de Comunicaciones): Agencia de Estados Unidos responsable de hacer cumplir las regulaciones en materia de comunicaciones que determinan la cantidad de radiación que pueden emitir los equipos y otros equipos electrónicos.

Formatear: proceso que prepara una unidad o un disco para el almacenamiento de archivos. Cuando se formatea una unidad o un disco, la información existente se pierde.

Frecuencia de actualización: frecuencia, medida en Hz, con la que se recargan las líneas horizontales de la pantalla. A veces también se denomina *frecuencia vertical*. Cuanto mayor sea la frecuencia de actualización, menor será el parpadeo de vídeo perceptible por el ojo humano.

Frecuencia de reloj: velocidad, expresada en MHz, a la que funcionan los componentes del ordenador que están conectados al bus del sistema.

FSB (bus frontal): ruta de datos e interfaz física entre el procesador y la RAM.

FTP (protocolo de transferencia de archivos): protocolo estándar de Internet que se utiliza para intercambiar archivos entre ordenadores que están conectados a Internet.

G

G (gravedad): unidad de medida de peso y fuerza.

GB (gigabyte): unidad de medida de almacenamiento de datos que equivale a 1.024 MB (1.073.741.824 bytes). Cuando se refiere al almacenamiento en unidades de disco duro, normalmente se redondea a 1.000.000.000 bytes.

GHz (gigahercio): unidad de medida de frecuencia que equivale a mil millones de Hz o mil MHz. Las velocidades de los procesadores, buses e interfaces del ordenador se miden generalmente en GHz.

GUI (interfaz gráfica de usuario): software que interactúa con el usuario a través de menús, ventanas e iconos. La mayoría de los programas que funcionan en los sistemas operativos Windows son GUI.

H

HTML (lenguaje de marcación de hipertexto): conjunto de códigos insertados en una página Web de Internet diseñados para su visualización en un navegador de Internet.

HTTP (protocolo de transferencia de hipertexto): protocolo para intercambiar archivos entre ordenadores que están conectados a Internet.

Hz (hercio): unidad de medida de frecuencia que equivale a 1 ciclo por segundo. Los ordenadores y dispositivos electrónicos suelen medirse en kilohercios (kHz), megahercios (MHz), gigahercios (GHz) o terahercios (THz).

I

IC (Industry Canada): entidad reguladora de Canadá responsable de regular las emisiones de los equipos electrónicos, de forma parecida a la FCC de Estados Unidos.

IC (circuito integrado): plaquita de material semiconductor, o chip, que contiene miles o millones de minúsculos componentes electrónicos para su uso en equipos informáticos, de audio y de vídeo.

IDE (electrónica de dispositivos integrados): interfaz para dispositivos de almacenamiento masivo en los que la controladora está integrada en la unidad de disco duro o de CD.

IEEE 1394 (Institute of Electrical and Electronics Engineers, Inc.): bus serie de alto rendimiento que se utiliza para conectar dispositivos compatibles con IEEE 1394, como cámaras digitales y reproductores de DVD, al ordenador.

Integrado: adjetivo que generalmente se refiere a componentes que están ubicados físicamente en la placa base del ordenador. También se denominan *incorporados*.

IrDA (Asociación de Datos por Infrarrojos): organización que crea estándares internacionales para las comunicaciones por infrarrojos.

IRQ (solicitud de interrupción): ruta electrónica asignada a un dispositivo específico para que éste pueda comunicarse con el procesador. Cada conexión de un dispositivo debe tener asignado un número de IRQ. Aunque dos dispositivos pueden compartir la misma asignación de IRQ, no pueden utilizarse simultáneamente.

ISP (proveedor de servicios de Internet): compañía que proporciona acceso a su servidor host para conectarse directamente a Internet, enviar y recibir correo electrónico y acceder a páginas Web. El ISP normalmente proporciona un paquete de software, un nombre de usuario y números de teléfono de acceso por una cuota determinada.

K

Kb (kilobit): unidad de datos que equivale a 1.024 bits. Una medida de la capacidad de los circuitos integrados de memoria.

KB (kilobyte): unidad de datos que equivale a 1.024 bytes, aunque a menudo se redondea a 1.000 bytes.

kHz (kilohercios): unidad de medida de frecuencia que equivale a 1.000 Hz.

L

LAN (red de área local): red de ordenadores que abarca una pequeña área. Habitualmente una LAN comprende un edificio o unos cuantos edificios próximos entre sí. Una LAN puede conectarse a otra situada a cualquier distancia a través de líneas telefónicas y ondas de radio para formar una WAN (Wide Area Network [red de área ancha]).

LCD (pantalla de cristal líquido): tecnología utilizada en las pantallas de los ordenadores portátiles y en las pantallas planas.

LED (diodo emisor de luz): componente electrónico que emite una luz para indicar el estado del ordenador.

LPT (terminal de impresión de líneas): designación para una conexión paralelo a una impresora u otro dispositivo paralelo.

M

Mb (megabit): unidad de medida de la capacidad del chip de memoria que equivale a 1.024 Kb.

Mbps (megabits por segundo): un millón de bits por segundo. Esta medida suele utilizarse para velocidades de transmisión de redes y módems.

MB (megabyte): unidad de medida de almacenamiento de datos que equivale a 1.048.576 bytes. 1 MB equivale a 1024 KB. Cuando se refiere al almacenamiento en la unidad de disco duro, el término a menudo se redondea a 1,000,000 de bytes.

MB/s (megabytes por segundo): un millón de bytes por segundo. Esta medida se utiliza normalmente en la frecuencia de transferencia de datos.

Memoria: área de almacenamiento de datos temporal del interior del ordenador. Puesto que los datos de la memoria no son permanentes, es recomendable guardar con frecuencia los archivos mientras se trabaja con ellos y guardarlos siempre antes de apagar el ordenador. El ordenador puede contener diferentes formas de memoria; por ejemplo, RAM, ROM y memoria de vídeo. A menudo la palabra memoria se utiliza como sinónimo de la RAM.

Memoria de vídeo: memoria formada por chips de memoria dedicados a funciones de vídeo. Generalmente, la memoria de vídeo es más rápida que la memoria del sistema. La cantidad de memoria de vídeo instalada afecta principalmente al número de colores que un programa puede mostrar.

MHz (megahercio): unidad de medida de frecuencia equivalente a 1 millón de ciclos por segundo. Las velocidades de los procesadores, buses e interfaces del ordenador se miden a menudo en MHz.

Módem: dispositivo que permite al ordenador comunicarse con otros ordenadores mediante líneas telefónicas analógicas. Existen tres tipos de módem: externo, tarjeta PC e interno. Generalmente, el módem se utiliza para conectarse a Internet e intercambiar mensajes de correo electrónico.

Modo de espera: modo de administración de energía que cierra todas las operaciones innecesarias del ordenador para ahorrar energía.

Modo de gráficos: modo de vídeo que puede definirse en términos de x píxeles horizontales por y píxeles verticales por z colores. Los modos de gráficos pueden mostrar una variedad ilimitada de formas y fuentes.

Modo de hibernación: modo de administración de energía que guarda todo el contenido de la memoria en un espacio reservado del disco duro y apaga el ordenador. Cuando se reinicia el ordenador, se recupera automáticamente la información de la memoria que se guardó en el disco duro.

Modo de pantalla dual: configuración de la pantalla que permite utilizar un segundo monitor como extensión de la pantalla. También se conoce como *modo de pantalla extendida*.

Modo de pantalla extendida: configuración de la pantalla que permite utilizar un segundo monitor como extensión de la misma. También se conoce como *modo de pantalla dual*.

Modo de vídeo: modo que describe la forma en que se muestran el texto y los gráficos en un monitor. El software con gráficos, como los sistemas operativos Windows, funciona en modos de vídeo que pueden definirse en términos de x píxeles horizontales por y píxeles verticales por z colores. El software de caracteres, como los editores de texto, funciona en modos de vídeo que pueden definirse en términos de x columnas por y filas de caracteres.

Módulo de memoria: pequeña placa de circuito impreso que contiene chips de memoria y se conecta a la placa base.

Módulo de viaje: dispositivo de plástico diseñado para acoplarse en el interior del compartimento para módulos y reducir el peso del ordenador.

Monitor: dispositivo de alta resolución parecido a un televisor que permite visualizar la salida de vídeo del sistema.

Ms (milisegundo): unidad de medida de tiempo que equivale a una milésima de segundo. Los tiempos de acceso de los dispositivos de almacenamiento se miden a menudo en milisegundos.

N

NIC: véase *adaptador de red*.

Ns (nanosegundo): unidad de medida de tiempo que equivale a una milmillonésima de segundo.

NVRAM (memoria no volátil de acceso aleatorio): tipo de memoria que conserva la información cuando el ordenador está apagado o deja de recibir corriente de la fuente de alimentación externa. La memoria NVRAM se usa para mantener la información de configuración del ordenador, por ejemplo la fecha, la hora y otras opciones de configuración del sistema que se pueden definir.

P

Panel de control: utilidad de Windows que permite modificar la configuración del sistema operativo y del hardware, como por ejemplo, la configuración de la pantalla.

Partición: área física de almacenamiento de la unidad de disco duro que se asigna a una o más áreas lógicas de almacenamiento, conocidas como unidades lógicas. Cada partición puede contener varias unidades lógicas.

PCI (interconexión de componentes periféricos): bus local que admite rutas de datos de 32 y 64 bits, y que proporciona una ruta de datos de alta velocidad entre el procesador y dispositivos como el vídeo, las unidades y las redes.

PCI Express: modificación de la interfaz PCI que incrementa la velocidad de transferencia de datos entre el procesador y los dispositivos conectados a él. PCI Express puede transferir datos a velocidades que van desde 250 MB/seg a 4 GB/seg. Si el conjunto de chips PCI Express y el dispositivo pueden funcionar a diferentes velocidades, funcionarán a la velocidad menor.

PCMCIA (Asociación Internacional de Tarjetas de Memoria para Ordenadores Personales): organización que establece los estándares para las tarjetas PC.

PIN [Personal Identification Number (número de identificación personal)]: secuencia de números y letras usada para impedir el acceso no autorizado a las redes de ordenadores y a otros sistemas seguros.

PIO (entrada/salida programada): método de transferencia de datos entre dos dispositivos a través del procesador como parte de la ruta de datos.

Píxel: punto en la pantalla del monitor. Los píxeles están ordenados en hileras y columnas para crear una imagen. La resolución de vídeo (por ejemplo, 800 x 600) se expresa como el número de píxeles en dirección horizontal por el número de píxeles en dirección vertical.

Placa base: placa de circuito impreso principal del ordenador. También conocida como *tarjeta maestra*.

Plug and Play: capacidad del ordenador de configurar dispositivos automáticamente. La característica Plug and Play permite la instalación y configuración automáticas, y proporciona compatibilidad con el hardware existente si el BIOS, el sistema operativo y todos los dispositivos también son compatibles con Plug and Play.

POST (autoprueba de encendido): conjunto de programas de diagnóstico, cargados automáticamente mediante el BIOS, que realizan pruebas básicas en los componentes principales del ordenador, como la memoria, las unidades de disco duro y el vídeo. Si no se detecta ningún problema durante la POST, el ordenador continúa el inicio.

Procesador: chip del ordenador que interpreta y ejecuta las instrucciones de los programas. A veces, al procesador se le llama CPU (Central Processing Unit

[unidad central de proceso]].

Programa: cualquier software que procese datos, como por ejemplo hojas de cálculo, procesadores de texto, bases de datos y paquetes para juegos. Los programas requieren un sistema operativo para su ejecución.

Programa de configuración: programa que se utiliza para instalar y configurar hardware y software. El programa **setup.exe** o **install.exe** se incluye con la mayoría de paquetes de software de Windows. El *Programa de instalación* es distinto a la *configuración del sistema*.

Programa de configuración del sistema: utilidad que actúa de interfaz entre el hardware del ordenador y el sistema operativo. Permite establecer las opciones que puede seleccionar el usuario en el BIOS, como la fecha y la hora o la contraseña del sistema. Si no sabe cómo afectan los valores de configuración al ordenador, no cambie los de este programa.

Protegido contra escritura: se refiere a archivos o soportes que no se pueden modificar. Utilice la protección contra escritura si desea impedir que se cambien o se destruyan los datos. Para proteger contra escritura un disquete de 3,5 pulgadas, deslice su lengüeta de protección hacia la posición abierta.

PS/2 (Personal System/2): tipo de conector al que se conecta un teclado, ratón o teclado numérico compatibles con PS/2.

PXE (entorno de ejecución de preinicio): estándar WfM (Wired for Management) que permite configurar e iniciar de forma remota ordenadores conectados a una red que no disponen de sistema operativo.

R

RAID (matriz redundante de discos independientes): método para proporcionar redundancia de datos. Algunas implementaciones comunes de RAID incluyen RAID 0, RAID 1, RAID 5, RAID 10 y RAID 50.

RAM (memoria de acceso aleatorio): área principal de almacenamiento temporal para datos e instrucciones de programas. La información almacenada en la RAM se pierde cuando se apaga el ordenador.

Ranura de expansión: conector situado en la placa base de algunos ordenadores en el que se inserta una tarjeta de expansión para la conexión al bus del sistema.

Ratón: dispositivo de puntero que controla el movimiento del cursor por la pantalla. Normalmente el ratón se desliza sobre una superficie dura y plana para mover el apuntador o cursor en la pantalla.

Reproductor de CD: software que se utiliza para reproducir CD de música. El reproductor de discos compactos muestra una ventana con botones que se utilizan para reproducir un CD.

Reproductor de DVD: software utilizado para ver películas en DVD. El reproductor de DVD muestra una ventana con botones que se utiliza para ver una película.

Resolución: nitidez y claridad de imagen que proporciona una impresora o que presenta un monitor. Cuanto más alta es la resolución, más nítida es la imagen.

Resolución de vídeo: véase *resolución*.

RFI (interferencia de radiofrecuencia): interferencia que se genera en radiofrecuencias comunes, de 10 kHz a 100.000 MHz. Las radiofrecuencias están en el extremo más bajo del espectro de frecuencia electromagnética y tienen más posibilidades de ser objeto de interferencias que las radiaciones de frecuencia más alta, como las de infrarrojos y luz.

ROM (memoria de sólo lectura): memoria que almacena datos y programas que el ordenador no puede eliminar ni grabar. La memoria ROM, a diferencia de la RAM, conserva su contenido incluso después de que se apague el ordenador. Algunos programas esenciales para el funcionamiento del ordenador residen en la memoria ROM.

Rpm (revoluciones por minuto): número de revoluciones que se producen por minuto. La velocidad de la unidad de disco duro a menudo se mide en r.p.m.

RTC (reloj en tiempo real): reloj que funciona con batería situado en la placa base y que conserva la fecha y la hora después de que se apague el ordenador.

RTCST (restablecimiento del reloj en tiempo real): puente situado en la placa base de algunos ordenadores que puede utilizarse para solucionar problemas.

S

SAI (sistema de alimentación ininterrumpida): fuente de alimentación de reserva que se utiliza cuando se produce una interrupción de la alimentación o una caída a un nivel de voltaje inaceptable. Un UPS mantiene funcionando al ordenador durante un periodo limitado cuando no hay energía eléctrica. Los sistemas UPS generalmente proporcionan supresión de sobrevoltaje y también pueden ofrecer regulación de voltaje. Los sistemas UPS pequeños proporcionan alimentación de batería durante varios minutos, a fin de permitir el cierre del ordenador.

ScanDisk: utilidad de Microsoft que comprueba los archivos, las carpetas y la superficie del disco duro en busca de errores. ScanDisk a menudo se ejecuta cuando se reinicia el ordenador después de haber dejado de responder.

SDRAM (memoria dinámica de acceso aleatorio síncrona): tipo de DRAM sincronizada con la frecuencia de reloj óptima del procesador.

SDRAM DDR (SDRAM de velocidad doble de datos): tipo de SDRAM que duplica la velocidad del ciclo de la ráfaga de datos, lo cual mejora el rendimiento del sistema.

Secuencia de arranque: especifica el orden de los dispositivos desde los que el ordenador intenta arrancar.

Sensor de infrarrojos: puerto que permite la transmisión de datos entre el ordenador y los dispositivos compatibles con infrarrojos sin tener que utilizar una conexión de cable.

Smart Card: tarjeta incorporada con un procesador y un chip de memoria. Las tarjetas smart se pueden usar para autenticar un usuario en ordenadores que admiten tarjetas smart.

Software: todo aquello que pueda almacenarse electrónicamente, como archivos o programas del ordenador.

Software antivirus: programa diseñado para identificar, aislar y/o eliminar los virus del ordenador.

Sólo lectura: se refiere a datos o archivos que se pueden ver, pero que no se pueden modificar ni eliminar. Un archivo puede tener un tipo de acceso de sólo lectura si:

- o Reside en un disquete, CD o DVD protegido físicamente contra escritura.
- o Se encuentra en un directorio de la red y el administrador del sistema ha asignado derechos sólo a determinadas personas.

S/PDIF (interfaz digital Sony/Philips): formato de archivo de transferencia de audio que permite transferir audio de un archivo a otro sin necesidad de convertirlo a un formato analógico, lo que podría ir en detrimento de la calidad del archivo.

Strikezone™: área reforzada de la base de la plataforma que protege la unidad de disco duro, puesto que actúa como un dispositivo de amortiguación cuando un ordenador sufre un impacto fuerte o una caída (tanto si el ordenador está encendido como apagado).

Supresor de sobrevoltaje: dispositivo que evita que los picos de voltaje, producidos por ejemplo durante una tormenta con aparato eléctrico, lleguen al ordenador a través de la toma eléctrica. Los protectores contra sobrevoltajes no protegen de rayos o disminuciones excesivas de tensión mayores del 20 por ciento por debajo del nivel normal de tensión en la línea de CA.

Las conexiones de red no están protegidas por los protectores contra sobrevoltajes. Desconecte siempre el cable del conector de red durante una tormenta con aparato eléctrico.

SVGA [Super-Video Graphics Array (Matriz de gráficos de super vídeo)]: estándar de vídeo para adaptadores de vídeo y controladoras. Las resoluciones SVGA más comunes son 800 x 600 y 1024 x 768.

El número de colores y la resolución que puede mostrar un programa depende del monitor, de la controladora de vídeo y de sus controladores y de la cantidad de memoria de vídeo instalada en el ordenador.

S-Video y salida de TV: conector que se utiliza para conectar un televisor o un dispositivo de audio digital al ordenador.

SXGA Super-Extended Graphics Array [Matriz de gráficos superampliado]: estándar de vídeo para adaptadores y controladoras de vídeo que admite resoluciones de hasta 1.280 x 1.024.

SXGA+ Super-Extended Graphics Array Plus [Matriz de gráficos superampliada plus]: estándar de vídeo para adaptadores y controladoras de vídeo que admite resoluciones de hasta 1.400 x 1.050.

T

TAPI (interfaz de programación de aplicaciones de telefonía): interfaz que permite utilizar los programas de Windows con una amplia gama de dispositivos de telefonía, como los de voz, datos, fax y vídeo.

Tapiz: diseño o imagen de fondo del escritorio de Windows. El papel tapiz se puede cambiar mediante el Panel de control de Windows. También puede digitalizar su fotografía favorita y utilizarla como papel tapiz.

Tarjeta de expansión: placa de circuito impreso que está instalada en una ranura de expansión de la placa base en algunos ordenadores y que amplía las prestaciones del ordenador. Pueden ser, entre otras, tarjetas de vídeo, de módem o de sonido.

Tarjeta PC: tarjeta de E/S extraíble que cumple el estándar de PCMCIA. Algunos de los tipos más habituales de tarjetas PC son los módems y los adaptadores de red.

Tarjeta PC extendida: tarjeta PC que sobresale de la ranura para tarjeta PC cuando está instalada.

Tecnología inalámbrica Bluetooth®: estándar de tecnología inalámbrica para dispositivos interconectados de corto alcance (9 m) que permite que los dispositivos activados se reconozcan entre sí automáticamente.

Tiempo de funcionamiento de la batería: periodo de tiempo (en minutos u horas) durante el que una batería de ordenador portátil mantiene una carga mientras está suministrando energía al ordenador.

U

UMA (Unified Memory Allocation - Asignación de memoria unificada): memoria del sistema asignada dinámicamente a la memoria de vídeo.

Unidad de CD: unidad que utiliza tecnología óptica para leer datos de un CD.

Unidad de CD-RW: unidad que puede leer CD y grabar en discos CD-RW (CD regrabables) y CD-R (CD grabables). Puede grabar múltiples veces en discos CD-RW, pero sólo puede grabar una vez en discos CD-R.

Unidad de CD-RW/DVD: unidad, conocida también como unidad combinada, que puede leer CD y DVD, así como grabar en discos CD-RW (regrabables) y CD-R (grabables). Puede grabar múltiples veces en discos CD-RW, pero sólo puede grabar una vez en discos CD-R.

Unidad de disco duro: unidad que lee y graba datos en un disco duro. Los términos "unidad de disco duro" y "disco duro" suelen utilizarse indistintamente.

Unidad de disco flexible: unidad de disco que puede leer disquetes y grabar en ellos.

Unidad de DVD: unidad que utiliza tecnología óptica para leer datos de discos DVD y CD.

Unidad de DVD+RW: unidad que puede leer los DVD y la mayoría de los discos compactos, así como escribir en discos DVD+RW (DVD regrabables).

Unidad óptica: unidad que utiliza tecnología óptica para leer datos de discos CD, DVD o DVD+RW y grabar en ellos. Son unidades ópticas las unidades de CD, DVD, CD-RW y combinadas CD-RW/DVD, por ejemplo.

Unidad Zip: unidad de disquete de alta capacidad desarrollada por Iomega Corporation que utiliza discos extraíbles de 3,5 pulgadas denominados discos Zip.

Los discos Zip son ligeramente más grandes que los normales, aproximadamente el doble de gruesos y almacenan hasta 100 MB de datos.

USB (bus serie universal): interfaz de hardware para dispositivos de baja velocidad como un teclado, un ratón, una palanca de mando, un escáner, un juego de altavoces, una impresora, dispositivos de banda ancha (DSL y módems por cable), dispositivos de imágenes y dispositivos de almacenamiento, todos ellos compatibles con USB. Los dispositivos se enchufan directamente en un zócalo de 4 patillas existente en el ordenador o en un concentrador de varios puertos que se conecta al ordenador. Los dispositivos USB pueden conectarse y desconectarse mientras el ordenador está encendido y también pueden conectarse entre sí formando una cadena tipo margarita.

UTP (par trenzado no apantallado): tipo de cable utilizado en la mayoría de las redes telefónicas y en algunas redes de ordenadores. Los pares de cables sin blindaje están trenzados para proteger frente a las interferencias electromagnéticas, en lugar de usar una funda metálica alrededor de cada par de cables para evitar las interferencias.

UXGA Ultra eXtended Graphics Array [Ultra matriz de gráficos extendida]: estándar de vídeo para adaptadores de vídeo y controladoras que admite resoluciones de hasta 1600 x 1200.

V

V (voltio): unidad de medida del potencial eléctrico o la fuerza electromotriz. Se produce 1 V en una resistencia de 1 ohmio cuando pasa por ella una intensidad de 1 amperio.

Velocidad del bus: velocidad, expresada en MHz, a la que un bus puede transferir información.

Virus: programa diseñado para ocasionar problemas o destruir datos almacenados en el ordenador. Un programa de virus pasa de un ordenador a otro a través de un disco infectado, de software descargado de Internet o de archivos que se adjuntan al correo electrónico. Cuando se inicia un programa infectado, también se inicia el virus integrado.

Un tipo común de virus es el de inicio, que se almacena en los sectores de inicio de un disquete. Si se deja el disquete en la unidad al cerrar y apagar el ordenador, éste se infecta cuando lee los sectores de inicialización del disquete en busca del sistema operativo. Una vez que el ordenador está infectado, el virus de inicio puede reproducirse en todos los disquetes en los que se lea o escriba en ese ordenador hasta que se erradique el virus.

W

W (vatio): unidad de medida de la potencia eléctrica, mecánica y térmica. Un vatio es 1 amperio de corriente que fluye a 1 voltio.

Wh (vatios por hora): unidad de medida utilizada generalmente para indicar la capacidad aproximada de una batería. Por ejemplo, una batería de 66 WHr puede proporcionar 66 W de potencia para 1 hora o 33 W para 2 horas.

X

XGA [eXtended Graphics Array (matriz de gráficos extendida)]: estándar de vídeo para adaptadores de vídeo y controladoras que admite resoluciones de hasta 1024 x 768.

Z

ZIF (fuerza de inserción cero): tipo de zócalo o conector que permite instalar o extraer un chip del ordenador sin necesidad de ejercer presión en el chip ni en el zócalo.

Zip: formato común de compresión de datos. Los archivos que han sido comprimidos con el formato Zip se denominan archivos Zip y suelen tener la extensión de nombre de archivo **.zip**. Una clase especial de archivo comprimido zip es el archivo autoextraíble, que tiene una extensión de nombre de archivo **.exe**. Puede descomprimir un archivo autoextraíble presionando dos veces en él.

[Regresar a la página de contenido](#)

[Regresar a la página de contenido](#)

Uso del teclado y de la superficie táctil

Guía del usuario de Dell™ Latitude™ D610

- [Teclado numérico](#)
- [Combinaciones de teclas](#)
- [Superficie táctil](#)
- [Cambio de la protección de la palanca de seguimiento](#)

Teclado numérico

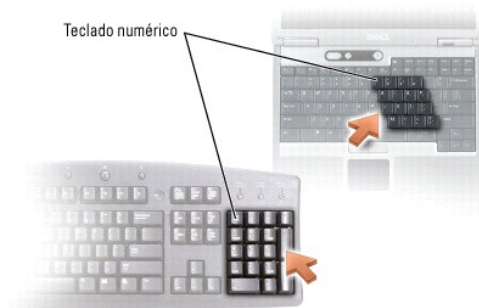

El teclado numérico funciona como el teclado numérico de un teclado externo. Cada tecla del teclado numérico tiene varias funciones. Los números y símbolos del teclado numérico están marcados en azul en la parte derecha de las teclas. Para escribir un número o un símbolo, mantenga presionada la tecla <Fn> y pulse la tecla que desee.

- 1 Para activar el teclado, pulse <Bloq Núm>. La luz  indica que el teclado está activo.
- 1 Para desactivar el teclado, vuelva a pulsar <Bloq Núm>.

Combinaciones de teclas

Funciones del sistema

<Ctrl><Mayús><Esc>	Abre la ventana Task Manager (Administrador de tareas)
<Fn><Bloq Num>	Activa y desactiva el bloqueo de desplazamiento

Batería

<Fn><F3>	Muestra el Battery Meter (Medidor de batería) Dell™ QuickSet
----------	--

Bandeja de CD o de DVD

<Fn><F10>	Expulsa la bandeja fuera de la unidad (si Dell QuickSet está instalado).
-----------	--

Funciones de la pantalla

<Fn><F8>	Cambia la imagen de vídeo a la siguiente opción de pantalla. Entre las opciones están la pantalla integrada, un monitor externo y las dos pantallas a la vez.
<Fn> y la tecla de flecha hacia arriba	Aumenta el brillo únicamente en la pantalla integrada (no en un monitor externo).
<Fn> y la tecla de flecha hacia abajo	Reduce el brillo únicamente en la pantalla integrada (no en un monitor externo).

abajo

Radios (incluidas las redes inalámbricas y la tecnología inalámbrica Bluetooth®)

<Fn><F2>	Activa y desactiva los radios, incluidas las redes inalámbricas y la tecnología inalámbrica Bluetooth
----------	---

Administración de energía

<Fn><Esc>	Activa un modo de administración de energía. Puede reprogramar este método abreviado de teclado para activar otro modo de administración de energía utilizando la ficha Opciones avanzadas de la ventana Propiedades de Opciones de energía .
<Fn><F1>	Pone el ordenador en hibernación.

Funciones de los altavoces

<Fn><Re Pág>	Aumenta el volumen de los altavoces integrados y de los altavoces externos (si los hay)
<Fn> <Av Pág>	Disminuye el volumen de los altavoces integrados y de los altavoces externos (si los hay)
<Fn><Fin>	Activa y desactiva los altavoces integrados y los altavoces externos (si los hay)

Funciones de la tecla con el logotipo de Microsoft® Windows®

Tecla con el logotipo de Windows y <m>	Minimiza todas las ventanas abiertas
Tecla con el logotipo de Windows y <Mayús><M>	Maximiza todas las ventanas
Tecla con el logotipo de Windows y <e>	Ejecuta el Explorador de Windows
Tecla con el logotipo de Windows y <r>	Abre el cuadro de diálogo Ejecutar
Tecla con el logotipo de Windows y <f>	Abre el cuadro de diálogo Resultados de la búsqueda
Tecla con el logotipo Windows y <Ctrl><F>	Abre el cuadro de diálogo Resultados de búsqueda-PC si el ordenador está conectado a una red
Tecla con el logotipo Windows y <Pausa>	Abre el cuadro de diálogo Propiedades del sistema

Para ajustar el funcionamiento del teclado como, por ejemplo, la velocidad de repetición de caracteres, abra el [Panel de control](#) y haga clic en **Impresoras y Otro hardware** y en **Teclado**.

Superficie táctil

La superficie táctil detecta la presión y el movimiento del dedo para permitir desplazar el cursor por la pantalla. Utilice la superficie táctil y sus botones del mismo modo que un ratón.



1	Palanca de seguimiento	3	Superficie táctil
2	Botones de la palanca de seguimiento	4	Botones de la superficie táctil

- 1 Para mover el cursor, deslice ligeramente el dedo por la superficie táctil.
- 1 Para seleccionar un objeto, toque ligeramente la superficie de la superficie táctil o utilice el pulgar para presionar el botón izquierdo de la misma.
- 1 Para seleccionar y mover (o arrastrar) un objeto, sitúe el cursor sobre él y toque dos veces en la superficie táctil. En el segundo toque abajo, deje el dedo sobre la superficie táctil y deslicelo por la superficie para mover el objeto seleccionado.
- 1 Para hacer doble clic en un objeto, sitúe el cursor en él y, a continuación, toque dos veces la superficie táctil o presione el botón izquierdo de la misma dos veces.

También puede usar la palanca de seguimiento para mover el cursor. Pulse la palanca de seguimiento a la derecha, a la izquierda, arriba o abajo para cambiar la dirección del cursor en la pantalla. Utilice la palanca de seguimiento y sus botones del mismo modo que un ratón.

Personalización de la superficie táctil y de la palanca de accionamiento

Puede utilizar la ventana **Propiedades del mouse** para desactivar la superficie táctil y la palanca de seguimiento o ajustar su configuración.

1. Abra el [Panel de control](#), haga clic en **Impresoras y otro Hardware** y, a continuación, haga clic en **Mouse**.
2. En la ventana **Propiedades del mouse**:
 - 1 Haga clic en la ficha **Selección de dispositivo** para desactivar la superficie táctil y la palanca de accionamiento.
 - 1 Haga clic en la ficha **Puntero** para ajustar la configuración de la superficie táctil y la palanca de accionamiento.
3. Pulse sobre **Aceptar** para guardar la configuración y cerrar la ventana.

Cambio de la protección de la palanca de seguimiento

Puede sustituir la protección de la palanca de seguimiento si se gasta por el uso prolongado o si prefiere un color diferente. Para adquirir más protecciones, visite el sitio web de Dell en www.dell.com.

 **NOTA:** Es posible que en algunos países no pueda adquirir dispositivos de protección adicionales de Dell.



1. Extraiga la protección de la palanca de seguimiento.
 2. Alinee la nueva protección sobre el poste cuadrado de la palanca de accionamiento y encájela con suavidad.
-  **AVISO:** La palanca de seguimiento puede dañar la pantalla si no está colocada correctamente en el poste.
3. Pruebe la palanca de seguimiento para comprobar que la protección se ha insertado correctamente.

[Regresar a la página de contenido](#)

[Regresar a la página de contenido](#)

Contraseñas

Guía del usuario de Dell™ Latitude™ D610

- [Acerca de las contraseñas](#)
- [Uso de una contraseña principal](#)
- [Uso de una contraseña del administrador](#)
- [Uso de una contraseña de unidad de disco duro](#)
- [Acerca de las etiquetas de propiedad](#)
- [Habilitación de la función TPM \(Trusted Platform Module\)](#)

Acerca de las contraseñas

 **NOTA:** Las contraseñas están desactivadas cuando se recibe el ordenador.

Una contraseña principal, una contraseña del administrador y una contraseña de unidad de disco duro impiden el acceso no autorizado a su ordenador de diferentes maneras. En la tabla siguiente se identifican los tipos y funciones de las contraseñas disponibles en el ordenador.

Tipo de contraseña	Funciones
Principal	<ul style="list-style-type: none">1 Protege el ordenador frente a accesos no autorizados
Administrador	<ul style="list-style-type: none">1 Proporciona a los administradores del sistema o a los integrantes del servicio técnico acceso a los ordenadores para repararlos o para volver a configurarlos1 Permite restringir el acceso al programa de configuración del sistema de la misma manera que una contraseña principal restringe el acceso al ordenador.1 Se puede utilizar en lugar de la contraseña primaria
Unidad de disco duro	<ul style="list-style-type: none">1 Ayuda a proteger los datos de la unidad de disco duro o de una unidad de disco duro externa (si se usa una) frente a accesos no autorizados

 **NOTA:** Sólo las unidades de disco duro compradas a Dell para ser utilizadas con la familia de ordenadores Dell™ Latitude™ D admiten la opción de contraseña de unidad de disco duro.

 **AVISO:** Las contraseñas proporcionan un alto nivel de seguridad para los datos contenidos en el ordenador o en la unidad de disco duro. Sin embargo, no son infalibles. Si requiere más seguridad, debe adquirir y utilizar formas adicionales de protección, como tarjetas smart, programas de cifrado de datos o tarjetas PC con funciones de cifrado.

Si olvida alguna de las contraseñas, póngase en contacto con el administrador del sistema o [póngase en contacto con Dell](#). Para su protección, el personal de asistencia técnica de Dell le pedirá que acredite su identidad con el fin de asegurarse de que no es una persona no autorizada la que utiliza el ordenador.

Uso de una contraseña principal

La contraseña principal permite proteger el ordenador contra el acceso de personas no autorizadas.

Cuando inicia por primera vez el ordenador, debe asignar una contraseña principal cuando se le pida.

Después de asignar una contraseña principal, deberá escribirla cada vez que encienda el ordenador. Siempre que encienda el ordenador, aparecerá el siguiente mensaje en la pantalla:

Please type in the primary or administrator password and press <Enter> (Escriba la contraseña primaria o de administrador y pulse <Intro>).

Para continuar, especifique la contraseña (que no tenga más de ocho caracteres).

Si no se teclea una contraseña en el espacio de 2 minutos, el ordenador regresará a su estado anterior.

 **AVISO:** Si desactiva la contraseña de administrador, también se desactiva la principal.

Si tiene asignada una contraseña del administrador, puede utilizarla en lugar de la principal. El ordenador no le pide de forma específica la contraseña de administrador.

Uso de una contraseña de administrador

La contraseña del administrador está diseñada para permitir a los administradores de sistemas o a los integrantes del servicio técnico el acceso a los ordenadores de modo que puedan repararlos o volverlos a configurar. Los administradores o técnicos pueden asignar contraseñas de administrador idénticas a grupos de ordenadores, permitiendo al usuario asignar la contraseña principal.

Para establecer o modificar las contraseñas del administrador, debe acceder a **Cuentas de usuario**, que se encuentra en el Panel de control.

Cuando se establece una contraseña del administrador, la opción **Configure Setup** (Configurar instalación) se activa en el programa de configuración del sistema. Esta opción permite restringir el acceso al programa de configuración del sistema de la misma manera que una contraseña principal restringe el acceso al ordenador.

Se puede utilizar la contraseña de administrador en lugar de la principal. Siempre que se le pida la contraseña primaria puede escribir la contraseña de administrador.

 **AVISO:** Si desactiva la contraseña de administrador, también se desactiva la principal.

 **NOTA:** La contraseña del administrador permite el acceso al ordenador, pero no a la unidad de disco duro si dicha unidad tiene asignada una contraseña.

Si olvida la contraseña principal y no se ha asignado una contraseña de administrador, o si se ha asignado tanto una contraseña principal como una contraseña de administrador pero las ha olvidado, póngase en contacto con el administrador del sistema o [póngase en contacto con Dell](#).

Uso de una contraseña de unidad de disco duro

La contraseña de unidad de disco duro ayuda a proteger los datos almacenados en la unidad contra el acceso de personas no autorizadas. También puede asignar una contraseña para una unidad de disco duro externa (si se utiliza una) que puede ser la misma o diferente a la de la unidad de disco duro primaria.

Para asignar o cambiar una contraseña de disco duro, entre a la [configuración del sistema](#).

Después de asignar una contraseña de unidad de disco duro, deberá introducirla cada vez que encienda el ordenador y también cada vez que éste reanude el funcionamiento normal desde el modo de espera.

Si la contraseña de unidad de disco duro está activada, aparecerá el siguiente mensaje cada vez que encienda el ordenador:

Please type in the hard-disk drive password and press <Intro> (Escriba la contraseña de la unidad de disco duro y pulse Intro).

Para continuar, especifique la contraseña (que no tenga más de ocho caracteres). Pulse <Esc> para que el ordenador vuelva al estado operativo anterior.

Si no se teclea una contraseña en el espacio de 2 minutos, el ordenador regresará a su estado anterior.

Si escribe una contraseña incorrecta, aparecerá el siguiente mensaje:

Invalid password
[Press Enter to retry] (Contraseña no válida; pulse Intro para volver a intentarlo)

Si no se introduce la contraseña correcta en tres intentos, el ordenador intentará inicializarse desde otro dispositivo de inicio, siempre que se haya configurado la opción **Boot First Device** (Primer dispositivo de inicio) en el programa de configuración del sistema para permitir el inicio desde otro dispositivo. Si no se configura la opción **Boot First Device** (Primer dispositivo de inicio) para permitir que el ordenador se inicie desde otro dispositivo, el ordenador vuelve al estado de funcionamiento en que se encontraba cuando se encendió.

Si la contraseña de unidad de disco duro, la contraseña de unidad de disco duro externa y la contraseña principal son iguales, el ordenador sólo pedirá la principal. Si la contraseña de unidad de disco duro es distinta a la contraseña principal, el ordenador pedirá ambas contraseñas. El uso de dos contraseñas distintas proporciona mayor seguridad.

 **NOTA:** La contraseña de administrador permite el acceso al ordenador, pero no a la unidad de disco duro si está protegida mediante una contraseña.

Acerca de las etiquetas de propiedad

 **NOTA:** Es posible que algunas de estas funciones no estén disponibles para su ordenador o en determinados países.

Uso de la utilidad Dell™ Portables Asset Tag (Etiqueta de propiedad de portátiles Dell™)

La utilidad Etiqueta de propiedad le permite especificar una etiqueta de propiedad que usted o su empresa asigna al ordenador. Una vez que haya especificado una etiqueta de propiedad, ésta aparecerá en las pantallas de configuración del sistema.

También puede emplear la utilidad Etiqueta de propiedad para introducir una etiqueta de propietario que aparezca en la pantalla de inicio de sesión del sistema y al solicitarse la contraseña principal.

Para crear un disquete de inicio, descargue la utilidad **Dell Portables Asset Tag** (Etiqueta de propiedad de portátiles Dell) del sitio web support.dell.com y, a continuación, utilice el disquete para asignar una etiqueta de propiedad.

Es posible que la utilidad Dell Portables Asset Tag (Etiqueta de propiedad de portátiles Dell) no esté disponible para su descarga en determinados países.

Asignación de una etiqueta de propiedad

Utilice un disquete de inicio para asignar una etiqueta de propiedad.

1. Inicie el ordenador con el disquete de inicio:
 - a. Reinicie el ordenador.
 - b. En cuanto aparezca el logotipo de DELL™, pulse <F12>.

Si aparece el logotipo del sistema operativo, espere hasta que aparezca el escritorio de Microsoft® Windows® y, después, apague el ordenador y vuelva a intentarlo.
 - c. Pulse las teclas de flecha para seleccionar **Diskette Drive** (Unidad de disco flexible) y pulse <Intro>.

2. Escriba `asset` y un espacio seguido de la nueva etiqueta de propiedad, y pulse <Intro>.

Por ejemplo, escriba la siguiente línea de comando y pulse <Intro>:

```
asset 1234$ABCD&
```

 **NOTA:** Una etiqueta de propiedad puede tener hasta diez caracteres; es válida cualquier combinación excepto los espacios.

3. Cuando se le pregunte si desea comprobar la etiqueta de propiedad, escriba `y`.

El sistema muestra el número de etiqueta de propiedad nuevo o modificado y la Etiqueta de servicio.
4. Reinicie el ordenador para salir de la utilidad Asset Tag (Etiqueta de propiedad).

Visualización de las etiquetas existentes de propiedad y servicio

1. Para arrancar el ordenador, utilice un disquete de inicio.
2. Escriba `asset` y pulse <Intro>.

Eliminación de una etiqueta de propiedad

1. Inicie el ordenador utilizando el disquete de inicio que creó en "[Uso de la utilidad Dell™ Portables Asset Tag](#) (Etiqueta de propiedad de portátiles Dell™)".
2. Escriba `asset /d` y pulse <Intro>.
3. Cuando se le pregunte si desea eliminar la etiqueta de propiedad, escriba `y`.

Asignación de una etiqueta de propietario

Una etiqueta de propietario puede tener hasta 48 caracteres; es válida cualquier combinación de letras, números y espacios.

1. Inicie el ordenador utilizando el disquete de inicio que creó en "[Uso de la utilidad Dell™ Portables Asset Tag](#) (Etiqueta de propiedad de portátiles Dell™)".
2. Escriba `asset /o` y un espacio seguido por la etiqueta de propietario nueva y pulse <Intro>.

Por ejemplo, escriba la siguiente línea de comando y pulse <Intro>:

```
asset /o Empresa ABC
```

3. Cuando se le pregunte si desea comprobar la etiqueta de propietario, escriba `y`.

El sistema muestra la nueva etiqueta de propietario.

Eliminación de una etiqueta de propietario

 **NOTA:** Por razones de seguridad, no podrá definir, cambiar ni eliminar la etiqueta de propietario si las contraseñas de administrador o primaria ya han sido definidas.

1. Inicie el ordenador utilizando el disquete de inicio que creó en "[Uso de la utilidad Dell™ Portables Asset Tag](#) (Etiqueta de propiedad de portátiles Dell™)".
2. Escriba `asset /o /d` y pulse <Intro>.
3. Cuando se le pregunte si desea eliminar la etiqueta de propietario, escriba `y`.

Opciones de etiqueta de propiedad

Para utilizar una de las opciones de las etiquetas de propiedad (consulte la siguiente tabla):

1. Inicie el ordenador utilizando el disquete de inicio que creó en "[Uso de la utilidad Dell™ Portables Asset Tag](#) (Etiqueta de propiedad de portátiles Dell™)".
2. Escriba `asset` y un espacio seguido de la opción, y, a continuación, pulse <Intro>.

Opción de etiqueta de propiedad	Descripción
<code>/d</code>	Elimina la etiqueta de propiedad
<code>/o etiqueta de propietario</code>	Especifica una etiqueta de propietario nueva
<code>/o /d</code>	Elimina la etiqueta de propietario
<code>/?</code>	Muestra la pantalla de ayuda de la utilidad Etiqueta de propiedad

Habilitación de la función TPM (Trusted Platform Module)

 **NOTA:** La función TPM admite la codificación sólo si el sistema operativo la admite. Si desea obtener más información consulte la documentación sobre el software.

La función TPM es una función de seguridad basada en hardware que se puede utilizar para crear y gestionar claves de codificación generadas por el ordenador. Cuando se combina con el software de seguridad, la función TPM mejora la seguridad existente de la red y del ordenador activando funciones como la protección de archivos y de correo electrónico. La función TPM se activa mediante una opción de configuración del sistema de TPM.

 **AVISO:** Si utiliza la función TPM, deberá seguir los procedimientos de copia de seguridad que se indican en la documentación incluida con el software para asegurar los datos de TPM y las claves de codificación. En el caso de que las copias de seguridad no fueran completas o se hubiesen perdido o dañado, Dell no podrá ayudarle a recuperar los datos codificados.

Habilitación de la función de TPM

1. Encienda el ordenador.
2. Si es necesario, instale el software de TPM.

El software de TPM viene instalado de fábrica en el directorio `C:\Dell\TPM`. También se puede descargar del sitio web support.dell.com.

3. Ejecute el archivo `setup.exe`.
 - a. Siga las instrucciones para instalar el software Broadcom Secure Foundation.
 - b. Si utiliza la función TPM en el ordenador por primera vez, vaya al [paso 4](#), si no es la primera vez que la utiliza, continúe con el [paso 5](#).
4. Para activar el software de TPM:
 - a. Reinicie el ordenador y pulse <F2> durante la autoprueba de encendido para entrar en el programa Configuración del sistema.
 - b. Abra el menú **Security** (Seguridad) de la configuración del sistema.
 - c. Seleccione la opción del menú **TPM Security** (Seguridad de TPM) y pulse <Intro>.
 - d. Establezca la opción de seguridad de TPM en **On** (Encendida).
 - e. Pulse <Esc> para salir del programa de instalación.
 - f. Si se le solicita, seleccione **Save/Exit** (Guardar/Salir).
5. Active el programa de instalación de TPM:
 - a. Inicie el ordenador con el sistema operativo Microsoft® Windows®.
 - b. Haga clic en **Inicio** → **Programas** → **Broadcom Security Platforms Tools** (Herramientas de las plataformas de seguridad de Broadcom). A continuación, haga clic en el icono del **Asistente de inicialización de la plataforma de seguridad**.

 **NOTA:** Sólo tiene que activar el programa una vez.

- c. Siga las instrucciones para activar el programa de instalación de TPM.

Se le solicitará que reinicie el ordenador cuando el proceso se haya completado.

6. Active el TPM físicamente:

- a. Reinicie el ordenador y pulse <F2> durante la autoprueba de encendido para entrar en el programa Configuración del sistema.
- b. Abra el menú **Security** (Seguridad) en la Configuración del sistema y seleccione la opción **TPM Activation** (Activación de TPM) del menú.
- c. Establezca el estado de activación de TPM en **Activate** (Activado).
- d. Guarde los cambios y reinicie el ordenador.

7. Inicialice el propietario de TPM y las contraseñas de usuario:

- a. Inicie el ordenador con el sistema operativo Microsoft® Windows®.
- b. Haga clic en **Inicio**→ **Programas**→ **Broadcom Security Platforms Tools** (Herramientas de las plataformas de seguridad de Broadcom). A continuación, haga clic en el icono del **Asistente de inicialización de la plataforma de seguridad**.
- c. Siga las instrucciones para crear el propietario TPM, las contraseñas de usuario y las credenciales.

[Regresar a la página de contenido](#)

[Regresar a la página de contenido](#)

Uso de tarjetas PC

Guía del usuario de Dell™ Latitude™ D610

- [Tipos de tarjetas PC](#)
 - [Paneles protectores de tarjetas PC](#)
 - [Tarjetas PC extendidas](#)
 - [Instalación de una tarjeta PC](#)
 - [Extracción de una tarjeta PC o un panel protector](#)
-

Tipos de tarjetas PC

Consulte el apartado "[Especificaciones](#)" para obtener información de las tarjetas PC admitidas.

 **NOTA:** Una tarjeta PC no es un dispositivo de inicio.

La ranura para tarjetas PC tiene un conector que admite una única tarjeta Tipo I o Tipo II. La ranura de la tarjeta PC admite la tecnología CardBus y también tarjetas PC extendidas. El "Tipo" de tarjeta se refiere a su grosor, no a sus funciones.

Paneles protectores de tarjetas PC

El ordenador se envía con un panel protector de plástico instalado en la ranura para tarjetas PC. Los paneles protectores protegen las ranuras no utilizadas del polvo y otras partículas. Guarde el panel protector para utilizarlo cuando no haya ninguna tarjeta PC instalada en la ranura; puede que los paneles protectores de otros ordenadores no sirvan para el suyo.

Para retirar el panel protector, consulte el apartado "[Extracción de una tarjeta PC o un panel protector](#)".

Tarjetas PC extendidas

Una tarjeta PC extendida (por ejemplo, un adaptador de red inalámbrico) es de mayor tamaño que una tarjeta PC estándar y sobresale fuera del ordenador. Siga estas precauciones cuando utilice tarjetas PC extendidas:

1. Proteja el extremo expuesto de una tarjeta instalada. Si golpea el extremo de la tarjeta puede dañar la placa base.
 1. Extraiga siempre las tarjetas PC extendidas antes de guardar el ordenador en su maletín.
-

Instalación de una tarjeta PC

Puede instalar una tarjeta PC en el ordenador mientras éste se está ejecutando. El ordenador detectará automáticamente la tarjeta.

Las tarjetas PC suelen estar marcadas con un símbolo (como puede ser un triángulo o una flecha) para indicar el extremo por el que deben insertarse en la ranura. Las tarjetas están marcadas para impedir que se inserten de forma incorrecta. Si la orientación de la tarjeta no está clara, consulte la documentación incluida con ésta.

 **PRECAUCIÓN:** Antes de comenzar cualquiera de los procedimientos de esta sección, siga las instrucciones de seguridad que se encuentran en la *Guía de información del producto*.

Para instalar una tarjeta PC:



1. Sostenga la tarjeta con su símbolo de orientación dirigido hacia el interior de la ranura y con el lado superior de la tarjeta hacia arriba. Puede que el pasador deba estar en la posición "in" para insertar la tarjeta.
2. Inserte la tarjeta en la ranura hasta que esté completamente asentada en el conector.

Si encuentra demasiada resistencia, no la fuerce. Compruebe la orientación de la tarjeta e inténtelo de nuevo.
3. Gire el seguro en posición de cerrado después de insertar la tarjeta.



El ordenador reconoce la mayoría de las tarjetas PC y carga automáticamente el controlador de dispositivos adecuado. Si el programa de configuración le pide que cargue los controladores del fabricante, utilice el disquete o el CD incluido con la tarjeta PC.

Extracción de una tarjeta PC o de un panel protector

 **AVISO:** Utilice la utilidad de configuración de la tarjeta PC (haga clic en el icono  de la barra de tareas) para seleccionar una tarjeta y detener su funcionamiento antes de retirarla del ordenador. Si no hace que la tarjeta deje de funcionar con la utilidad de configuración, podría perder datos. No intente retirar una tarjeta tirando del cable si hay alguno conectado.

 **PRECAUCIÓN:** Antes de comenzar cualquiera de los procedimientos de esta sección, siga las instrucciones de seguridad que se encuentran en la *Guía de información del producto*.

 **NOTA:** Este ordenador utiliza sonido digital y no contiene líneas de audio analógicas. Las tarjetas PCMCIA como los módems que utilizan líneas analógicas para producir sonido no funcionarán.

1. Presione el extremo del seguro una o dos veces según sea necesario.
2. Extraiga la tarjeta o el panel protector.

Reserve un panel protector para utilizarlo cuando no haya ninguna tarjeta PC instalada en una ranura. Los paneles protectores protegen las ranuras no utilizadas del polvo y otras partículas.



1	Botón de expulsión
2	Tarjeta PC

[Regresar a la página de contenido](#)

[Regresar a la página de contenido](#)

Dell™ QuickSet

Guía del usuario de Dell™ Latitude™ D610

 **NOTA:** Es posible que esta función no esté disponible en su ordenador.

Dell™ QuickSet le ofrece fácil acceso para configurar o ver los siguientes tipos de valores:

- 1 Conectividad de la red
- 1 Administración de energía
- 1 Pantalla
- 1 Información del sistema

En función de lo que desee realizar en Dell™ QuickSet, puede iniciarlo *haciendo clic*, *haciendo doble clic* o *haciendo clic con el botón derecho del ratón* sobre el icono de QuickSet  , en la barra de tareas de Microsoft® Windows®. La barra de tareas se encuentra en la esquina inferior derecha de la pantalla.

Para obtener más información acerca de QuickSet, haga clic con el botón derecho del ratón en el icono de QuickSet y seleccione **Ayuda**.

[Regresar a la página de contenido](#)

[Regresar a la página de contenido](#)

Adición y sustitución de piezas

Guía del usuario de Dell™ Latitude™ D610

- [Antes de empezar](#)
- [Memoria](#)
- [Módem](#)
- [Minitarjeta PCI](#)
- [Unidad de disco duro](#)
- [Teclado](#)
- [Tarjeta interna con tecnología inalámbrica Bluetooth®](#)
- [Batería de celda del espesor de una moneda](#)

Antes de empezar

En este capítulo se describen los procedimientos para extraer e instalar los componentes del ordenador. A menos que se señale lo contrario, cada procedimiento asume que existen las siguientes condiciones:

1. Ha realizado los pasos descritos en el apartado "[Cómo apagar el ordenador](#)" y en el apartado "[Antes de trabajar en el interior de su ordenador](#)".
1. Ha leído la información de seguridad incluida en la *Guía de información del producto* de Dell™.
1. Se puede cambiar un componente o, si se ha adquirido por separado, se puede instalar realizando el procedimiento de extracción en orden inverso.

Herramientas recomendadas

Los procedimientos de este documento podrían requerir el uso de las siguientes herramientas:

1. Un pequeño destornillador de paletas planas
1. Un destornillador Phillips
1. Una pequeña punta trazadora de plástico
1. Un CD o disquete del programa de actualización BIOS flash

Cómo apagar el ordenador

 **AVISO:** Para evitar la pérdida de datos, guarde y cierre los archivos que tenga abiertos y salga de todos los programas antes de apagar el ordenador.

1. Cierre el sistema operativo:
 - a. Guarde y cierre los archivos que tenga abiertos, salga de todos los programas, haga clic en el botón **Inicio** y seleccione **Apagar ordenador**.
 - b. En la ventana **Apagar ordenador**, haga clic en **Apagar**.

El ordenador se apaga una vez finalizado el proceso de cierre.

2. Asegúrese de que el ordenador y los dispositivos conectados están apagados. Si el ordenador y los dispositivos conectados no se apagaron automáticamente al cerrar el sistema operativo, mantenga pulsado el botón de alimentación durante cuatro segundos.

Antes de trabajar en el interior del ordenador

Aplice las siguientes pautas de seguridad para proteger el ordenador contra posibles daños y garantizar su propia seguridad personal.

 **PRECAUCIÓN:** Antes de comenzar cualquiera de los procedimientos de esta sección, siga las instrucciones de seguridad que se encuentran en la *Guía de información del producto*.

 **PRECAUCIÓN:** Manipule los componentes y las tarjetas con cuidado. No toque los componentes o contactos ubicados en una tarjeta. Sostenga las tarjetas por sus bordes o por su soporte metálico de montaje. Sujete un componente, como un procesador, por sus bordes y no por sus patas.

 **PRECAUCIÓN:** Muchas reparaciones solo puede hacerlas un técnico de servicio homologado. Usted solo deber llevar a cabo la solución de problemas y reparaciones sencillas como se le autoriza en la documentación del producto o como le indique en línea o por teléfono el equipo de reparaciones y asistencia. La garantía no cubre los daños por reparaciones no autorizadas por Dell. Lea y siga las instrucciones de seguridad que se incluyen con el producto.

 **AVISO:** Cuando desconecte un cable, tire del conector o del lazo liberador de tensión, no tire directamente del cable. Algunos cables cuentan con un conector que tiene lengüetas de sujeción; si está desconectando un cable de este tipo, pulse las lengüetas de sujeción antes de desconectar el cable. Cuando separe conectores, manténgalos alineados para evitar doblar las patas de conexión. Además, antes de conectar un cable, asegúrese de que los dos conectores estén orientados y alineados correctamente.

 **AVISO:** Para evitar daños en el ordenador, realice los pasos siguientes antes de comenzar a trabajar dentro del ordenador.

1. Asegúrese de que la superficie de trabajo sea llana y esté limpia para evitar que la cubierta del ordenador se raye.
2. [Apaque el ordenador](#).
3. Si el ordenador está conectado (acoplado) a un dispositivo de acoplamiento, desacóplelo. Si desea instrucciones, consulte la documentación incluida con el dispositivo de acoplamiento.

➡ **AVISO:** Para desconectar un cable de red, desconecte primero el cable del ordenador y, a continuación, del enchufe de red de la pared.

4. Desconecte cualquier teléfono o cable de red del ordenador.
5. Cierre la pantalla y coloque el ordenador hacia abajo en una superficie plana.

➡ **AVISO:** Para evitar que se dañe la placa base, debe retirar la batería principal cuando abra el ordenador.

6. Retire los módulos instalados y la segunda batería, si ésta está instalada.
7. Desconecte el ordenador y todos los dispositivos conectados de sus tomas de alimentación eléctrica, deslice y mantenga el pasador de liberación del compartimento de baterías en la parte inferior del ordenador y extraiga la batería del compartimento; a continuación, pulse el botón de alimentación para conectar a tierra la placa base.
8. Retire las tarjetas PC instaladas de la ranura para tarjeta PC.
9. Extraiga la [unidad de disco duro](#).

Memoria

Puede aumentar la memoria del sistema mediante la instalación de módulos de memoria en la placa base. Consulte "[Especificaciones](#)" para obtener información sobre la memoria que admite el ordenador. Instale únicamente módulos de memoria adecuados para su ordenador.

 **PRECAUCIÓN:** Antes de comenzar cualquiera de los procedimientos de esta sección, siga las instrucciones de seguridad que se encuentran en la *Guía de información del producto*.

➡ **AVISO:** Si el ordenador sólo tiene un módulo de memoria, instálelo en el conector denominado "DIMMA".

➡ **AVISO:** Si extrae del ordenador los módulos de memoria originales durante una ampliación de memoria, manténgalos separados de los nuevos módulos, aunque los nuevos módulos adquiridos sean Dell. Si es posible, *no* junte un módulo de memoria original con un módulo de memoria nuevo. De lo contrario el rendimiento de su ordenador podría no ser óptimo.

 **NOTA:** Los módulos de memoria adquiridos de Dell están incluidos en la garantía del ordenador.

El ordenador tiene dos enchufes SODIMM a los que puede acceder el usuario, a uno de ellos se puede acceder desde debajo del teclado (DIMM A) y al otro desde la parte inferior del ordenador (DIMM B).

Para agregar o cambiar un módulo de memoria en el conector DIMM A:

1. Siga los procedimientos que se describen en el apartado "[Antes de comenzar](#)".
2. Quite el [teclado](#).



1 Módulo de memoria (DIMM A)

AVISO: Para evitar dañar el conector del módulo de memoria, no utilice herramientas con el fin de separar los ganchos de fijación del módulo.

3. Si va a cambiar un módulo de memoria, descargue la electricidad estática de su cuerpo y retire el módulo existente:
 - a. Separe cuidadosamente con la punta de los dedos los ganchos de fijación que se encuentran en los extremos del conector del módulo de memoria hasta que el módulo salte.
 - b. Retire el módulo del conector.

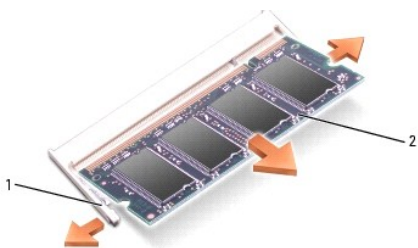

1 Ganchos de fijación (2 por conector)

2 Módulo de memoria

AVISO: Si necesita instalar módulos de memoria en dos conectores, instale uno en el que tenga la etiqueta "DIMM A" antes de instalar otro en el conector con la etiqueta "DIMM B". Inserte los módulos de memoria formando un ángulo de 45 grados para no dañar el conector.

4. Descargue la electricidad estática de su cuerpo e instale el nuevo módulo de memoria:

NOTA: Si el módulo de memoria no se instala de forma correcta, puede que el ordenador no se inicie debidamente. Este fallo no se indicará mediante un mensaje de error.

- a. Alinee la muesca del conector del borde del módulo con la lengüeta de la ranura del conector.
- b. Deslice el módulo firmemente en la ranura formando un ángulo de 45 grados y gírelo hasta que encaje en su sitio. Si no lo nota, retire el módulo y vuelva a instalarlo.

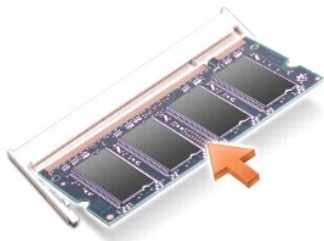

5. Para volver a colocar el teclado y la cubierta del control central, siga los pasos de la sección [Teclado](#) en orden inverso.

Para agregar o sustituir la memoria en el conector DIMM B, continúe en el [paso 6](#) de a continuación. En caso contrario, omita el paso 6.

Para agregar o cambiar un módulo de memoria en el conector DIMM B:

1. Siga los procedimientos que se describen en el apartado "[Antes de comenzar](#)".
2. Dé la vuelta al ordenador, afloje el tornillo de sujeción de la cubierta del módulo de memoria y, a continuación, retire la cubierta.



1 Tornillo de sujeción

➔ **AVISO:** Para evitar dañar el conector del módulo de memoria, no utilice herramientas con el fin de separar los ganchos de fijación del módulo.

3. Si va a cambiar un módulo de memoria, descargue la electricidad estática de su cuerpo y retire el módulo existente:
 - a. Separe cuidadosamente con la punta de los dedos los ganchos de fijación que se encuentran en los extremos del conector del módulo de memoria hasta que el módulo salte.
 - b. Retire el módulo del conector.

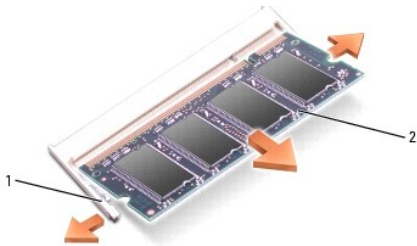

1 Ganchos de fijación (2 por conector)

2 Módulo de memoria

➔ **AVISO:** Si necesita instalar módulos de memoria en dos conectores, instale uno en el que tenga la etiqueta "DIMM A" antes de instalar otro en el conector con la etiqueta "DIMM B". Inserte los módulos de memoria formando un ángulo de 45 grados para no dañar el conector.

4. Descargue la electricidad estática de su cuerpo e instale el nuevo módulo de memoria:

🚧 **NOTA:** Si el módulo de memoria no se instala de forma correcta, puede que el ordenador no se inicie debidamente. Este fallo no se indicará mediante un mensaje de error.

- a. Alinee la muesca del conector del borde del módulo con la lengüeta de la ranura del conector.
- b. Deslice el módulo firmemente en la ranura formando un ángulo de 45 grados y gírelo hacia abajo hasta que encaje en su sitio. Si no lo nota, retire el módulo y vuelva a instalarlo.

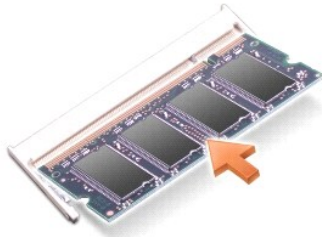

5. Vuelva a colocar la cubierta.

➔ **AVISO:** si resulta difícil cerrar la cubierta, retire el módulo y vuelva a instalarlo. Si fuerza la cubierta para cerrarla, puede dañar el ordenador.

6. Inserte la batería en el compartimento correspondiente o conecte el adaptador de CA al ordenador y a una toma de corriente.

7. Encienda el ordenador.

Al reiniciarse el ordenador, éste detecta la memoria adicional y actualiza automáticamente la información de configuración del sistema.

Para confirmar la cantidad de memoria instalada en el ordenador:

1. Haga clic en el botón **Inicio**, haga clic en **Ayuda y soporte técnico** y, a continuación en **Información del ordenador**.

Módem

Si solicitó el módem opcional al solicitar el ordenador, el módem ya estará instalado.

⚠ PRECAUCIÓN: Antes de comenzar cualquiera de los procedimientos de esta sección, siga las instrucciones de seguridad que se encuentran en la *Guía de información del producto*.

1. Siga los procedimientos que se describen en el apartado "[Antes de empezar](#)".

2. Dé la vuelta al ordenador y desatornille el tornillo de sujeción de la cubierta del módem.



1 | Tornillo de sujeción

3. Ponga un dedo bajo la cubierta a la altura de la muesca y levante la cubierta para abrirla.



1	Tornillo
2	Módem
3	Batería de celda del espesor de una moneda

4. Si no hay un módem instalado, vaya al [paso 5](#). Si está reemplazando un módem, retire el módem existente.
 - a. Extraiga el tornillo que fija el módem a la placa base y déjelo a un lado.
 - b. Tire hacia arriba y en línea recta de la lengüeta de tiro para desacoplar el módem de su conector en la placa base y desconecte el cable del módem.

5. Conecte el cable del módem al módem.

⚠ **AVISO:** Los conectores tienen la forma adecuada para garantizar que la inserción es correcta. Si nota resistencia, compruebe los conectores y vuelva a alinear la tarjeta.

6. Alinee el módem con los agujeros para los tornillos y presiónelo hasta que su conector encaje en la placa base.
7. Instale el tornillo para fijar el módem a la placa base.
8. Vuelva a colocar la cubierta.

Minitarjeta PCI

Si pidió una minitarjeta PCI con el ordenador, ya estará instalada.

⚠ **PRECAUCIÓN:** Antes de comenzar cualquiera de los procedimientos de esta sección, siga las instrucciones de seguridad que se encuentran en la *Guía de información del producto*.

1. Siga los procedimientos que se describen en el apartado "[Antes de empezar](#)".
2. Quite el [teclado](#).

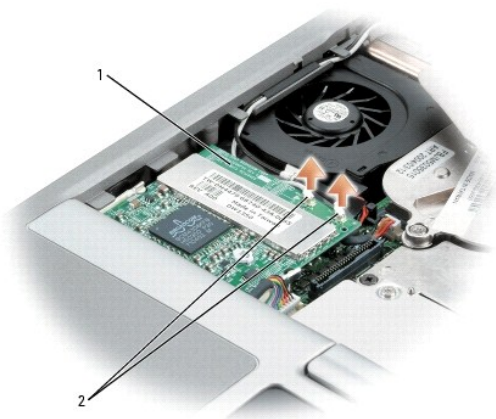

1	Minitarjeta PCI
2	Cables de antena (2)

3. Si no hay instalada una minitarjeta PCI, vaya al [paso 4](#). Si está sustituyendo una minitarjeta PCI, retire la tarjeta existente.
- a. Desconecte la minitarjeta PCI de los cables conectados.



1	Minitarjeta PCI
2	Lengüetas metálicas de fijación (2)

- b. Libere la minitarjeta PCI separando las lengüetas metálicas de fijación hasta que la tarjeta se levante ligeramente.
- c. Extraiga la minitarjeta PCI de su conector.

➡ **AVISO:** Los conectores tienen la forma adecuada para garantizar que la inserción es correcta. Si nota resistencia, compruebe los conectores y vuelva a alinear la tarjeta.



1	Minitarjeta PCI
2	Lengüetas metálicas de fijación (2)

4. Alinee la minitarjeta PCI con el conector formando un ángulo de 45 grados y presione la minitarjeta PCI en el conector hasta que oiga un ligero chasquido.

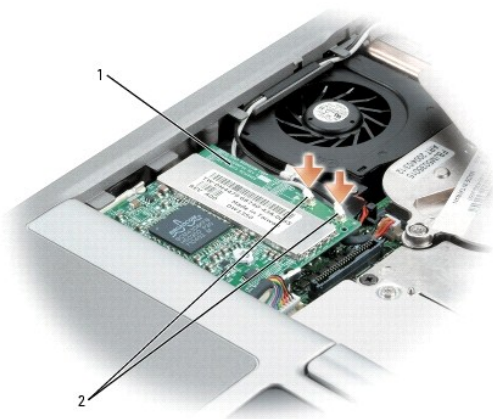

1	Minitarjeta PCI
2	Cables de antena (2)

AVISO: Para no dañar la tarjeta Mini PCI, no coloque nunca cables encima ni debajo de la tarjeta.

5. Conecte los cables de antena a la minitarjeta PCI.
6. Para volver a colocar el teclado y la cubierta del control central, siga los pasos de la sección Teclado en orden inverso.
7. Vuelva a colocar la cubierta y los tornillos.

Unidad de disco duro

PRECAUCIÓN: Si extrae la unidad de disco duro del ordenador cuando la unidad está caliente, *no toque* la envoltura de metal de dicha unidad.

PRECAUCIÓN: Antes de trabajar en el interior de su ordenador, siga las instrucciones de seguridad de la **Guía de información del producto**.

- ➔ **AVISO:** Para evitar la pérdida de datos, [apague el ordenador](#) antes de extraer la unidad de disco duro. No extraiga la unidad de disco duro mientras el ordenador se encuentre encendido, en modo de espera o en modo de hibernación.
- ➔ **AVISO:** Las unidades de disco duro son muy frágiles; basta un ligero golpe para dañarlas.
- 🚫 **NOTA:** Dell no garantiza la compatibilidad para las unidades de disco duro de otros fabricantes ni proporciona asistencia técnica si sufren algún problema.

Para sustituir la unidad de disco duro en el compartimento correspondiente:

1. Siga los procedimientos que se describen en el apartado "[Antes de empezar](#)".

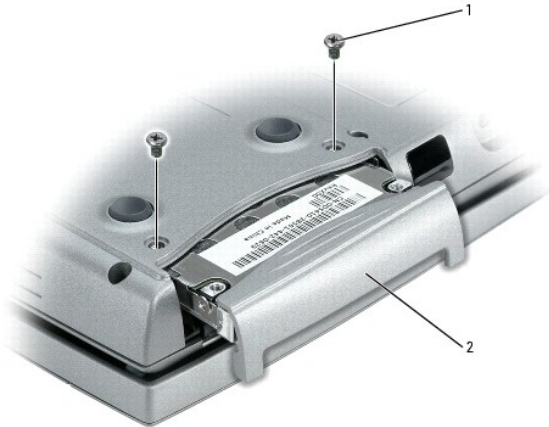

1	Tornillos (2)
2	Unidad de disco duro

2. Apague el ordenador y quite los tornillos de la unidad de disco duro.

- ➔ **AVISO:** Cuando la unidad de disco duro no esté en el ordenador, guárdela en un embalaje protector antiestático. Consulte el apartado "Protección contra descargas electrostáticas" de la *Guía de información del producto*.

3. Deslice la unidad de disco duro para extraerla del ordenador.

4. Extraiga la nueva unidad de su embalaje.

Conserve el embalaje original para almacenar o transportar la unidad de disco duro.

- ➔ **AVISO:** Ejercer una presión firme y uniforme para deslizar la unidad hasta que encaje en su lugar. Si ejerce una fuerza excesiva, puede dañar el conector.

5. Deslice la unidad de disco duro hasta que esté completamente asentada en el compartimento.

6. Vuelva a colocar los tornillos y apriételes.

7. Utilice el CD *Operating System* (Sistema operativo) para instalar el [sistema operativo](#) del ordenador.

8. Utilice el CD *Drivers and Utilities* (Controladores y Utilidades) para instalar los [controladores y utilidades](#) en el ordenador.

Teclado

- ⚠ **PRECAUCIÓN:** Antes de realizar los siguientes procedimientos, lea las instrucciones de seguridad de la *Guía de información del producto*.

- ➔ **AVISO:** Para evitar descargas electrostáticas, utilice una muñequera de conexión a tierra o toque periódicamente una superficie metálica no pintada (por ejemplo el panel posterior) del ordenador.

1. Siga las instrucciones que aparecen en el apartado "[Antes de empezar](#)".

2. Ponga el ordenador boca arriba y ábralo.



1	Pantalla
2	Cubierta del control central
3	Base del ordenador

3. Quite la cubierta del control central:

- a. Abra la pantalla del todo (180 grados), de modo que se apoye sobre la superficie de trabajo.
- b. Empezando por el lado derecho del ordenador, levante la cubierta del control central mediante una punta trazadora de plástico. Extráigala y póngala a un lado.



1	Cubierta del control central
---	------------------------------

4. Saque el teclado:

- a. Extraiga los dos tornillos M2,5 x 6 mm de la parte superior del teclado.

AVISO: Las teclas del teclado son frágiles, se desencajan fácilmente y se pierde mucho tiempo en volver a colocarlas. Tenga cuidado cuando extraiga y manipule el teclado.

NOTA: Levante el teclado cuidadosamente en el [paso b](#) para evitar tirar del cable del teclado.

- b. Gire el teclado hacia arriba 90 grados y deslícelo hacia delante para poder acceder al conector para teclado.
- c. Tire de la lengüeta del conector del teclado para desconectar el conector para teclado de la placa base.

NOTA: Para evitar rayar el reposamanos al colocar el teclado, enganche las lengüetas de la parte frontal del teclado al reposamanos, deje el teclado boca abajo sobre el reposamanos y, a continuación, fíjelo con los tornillos.



1	Tornillos M2,5 x 6 mm (2)
2	Lengüeta de tiro del conector del teclado
3	Lengüetas del teclado
4	Reposamanos

5. Para volver a colocar el teclado, siga los anteriores pasos en orden inverso.

Tarjeta interna con tecnología inalámbrica Bluetooth®

⚠ PRECAUCIÓN: Antes de realizar los siguientes procedimientos, lea las instrucciones de seguridad de la *Guía de información del producto*.

⚡ AVISO: Para evitar descargas electrostáticas, utilice una muñequera de conexión a tierra o toque periódicamente un conector del panel posterior del ordenador.

🔋 AVISO: Para evitar que se dañe la placa base, debe retirar la batería principal antes de comenzar a trabajar dentro del ordenador.

Si con el ordenador ha solicitado una tarjeta interna con tecnología inalámbrica Bluetooth, ya estará instalada.

1. Extraiga la batería.
2. Abra la puerta de la tarjeta.
3. Con un destornillador o una punta trazadora de plástico, separe suavemente el módulo del soporte de guía de plástico y el compartimento de modo que pueda desconectar la tarjeta de su cable y retirarla del ordenador.

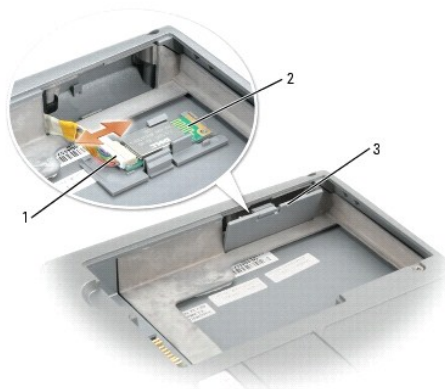

1	Conector de tarjeta
2	Tarjeta
3	Puerta

4. Para volver a colocar la tarjeta Bluetooth, siga los anteriores pasos de la extracción en orden inverso.

Batería de celda del espesor de una moneda

⚠ PRECAUCIÓN: Antes de realizar los siguientes procedimientos, lea las instrucciones de seguridad de la *Guía de información del producto*.

➡ AVISO: Para evitar descargas electrostáticas, utilice una muñequera de conexión a tierra o toque periódicamente un conector del panel posterior del ordenador.

➡ AVISO: Para evitar que se dañe la placa base, debe retirar la batería principal antes de comenzar a trabajar dentro del ordenador.

1. Siga los procedimientos que se describen en el apartado "[Antes de empezar](#)".
2. Dé la vuelta al ordenador y suelte el tornillo de sujeción de la cubierta del módem.
3. Ponga un dedo bajo la cubierta a la altura de la muesca y levante la cubierta para abrirla.



1 Tornillo de sujeción

➡ AVISO: Para evitar dañar la placa base, asegúrese de no retirar la película de plástico que hay entre la batería y la placa base mientras retira la cinta de doble cara de la batería de celda del espesor de una moneda.

➡ AVISO: Para evitar dañar la placa base o la tarjeta del módem, no suelte la cinta de doble cara y fije la nueva batería de celda del espesor de una moneda a la película de plástico que hay entre la batería y la placa base.

4. Retire con cuidado la batería de celda del espesor de una moneda de su compartimento y desconecte el cable de la batería.



1	Batería de celda del espesor de una moneda
2	Conector de cable
3	Conector del cable de la batería

4 | Compartimento de la batería de celda del espesor de una moneda

5. Para volver a colocar la batería de tipo botón, siga los anteriores pasos en orden inverso.
6. Vuelva a colocar la cubierta.

[Regresar a la página de contenido](#)

[Regresar a la página de contenido](#)

Uso del programa Configuración del sistema

Guía del usuario de Dell™ Latitude™ D610

- [Descripción general](#)
- [Visualización de las pantallas de configuración del sistema](#)
- [Pantalla del programa Configuración del sistema](#)
- [Opciones utilizadas con frecuencia](#)

Descripción general

 **NOTA:** El sistema operativo puede configurar automáticamente la mayoría de las opciones disponibles en la configuración del sistema, reemplazando así las opciones establecidas por el usuario a través de ésta. (La opción **External Hot Key** (Tecla aceleradora externa) es una excepción que sólo se puede activar o desactivar mediante la configuración del sistema). Para obtener más información acerca de la configuración de funciones del sistema operativo, visite el [Centro de Ayuda y soporte técnico de Windows](#).

Puede utilizar la configuración del sistema para lo siguiente:

- 1 Para definir o cambiar características que puede seleccionar el usuario (por ejemplo, la contraseña)
- 1 Para verificar información acerca de la configuración actual del ordenador, como la cantidad de memoria del sistema

Después de configurar su ordenador, ejecute la configuración del sistema para familiarizarse con la información de la configuración del sistema y las configuraciones opcionales. Es recomendable anotar la información para consultarla en el futuro.

Las pantallas de configuración del sistema muestran la información y las selecciones de la configuración actual del ordenador, como:

- 1 Configuración del sistema
- 1 Boot Order (Secuencia de arranque)
- 1 Valores de configuración de inicio (arranque) y del dispositivo de acoplamiento
- 1 Valores de configuración básica de dispositivos
- 1 Configuración de seguridad del sistema y de la contraseña de la unidad de disco duro

 **AVISO:** A menos que sea un usuario experto en informática o que el servicio de asistencia técnica de Dell le pida que lo haga, no cambie los valores de configuración del sistema. Determinados cambios pueden hacer que el ordenador no funcione correctamente.

Visualización de las pantallas del programa de configuración del sistema

1. Encienda (o reinicie) el ordenador.
2. Cuando aparezca el logotipo de DELL™, presione <F2> inmediatamente. Si espera demasiado y aparece el logotipo de Windows, siga esperando hasta que vea el escritorio de Windows. Entonces, apague el ordenador y vuelva a intentarlo.

Pantalla del programa Configuración del sistema

La pantalla del programa **Configuración del sistema** se compone de tres paneles. El panel izquierdo contiene un menú de las categorías de control. Para mostrar u ocultar las subcategorías, seleccione una categoría (como **System** (Sistema), **Onboard Devices** (Dispositivos integrados) o **Video** (Video)) y pulse la tecla <Intro>. El panel derecho muestra información sobre la categoría o subcategoría.

El panel inferior describe cómo controlar la configuración del sistema con funciones de tecla. Utilice las teclas para seleccionar una categoría, modificar la configuración o salir del programa de configuración del sistema.

Opciones utilizadas con frecuencia

Ciertas opciones requieren que reinicie el ordenador para que la nueva configuración sea efectiva.

Cambio de la secuencia de arranque

La *secuencia de inicio u orden de inicio*, indica al ordenador dónde buscar para localizar el software necesario para iniciar el sistema operativo. Puede controlar la secuencia de inicio y activar o desactivar los dispositivos mediante la página **Boot Order** (Secuencia de arranque) de la configuración del sistema.

 **NOTA:** para cambiar la secuencia de inicio de una sola vez, consulte el apartado "[Inicio de una sola vez](#)".

La página **Boot Order** (Orden de inicio) muestra una lista general de los dispositivos de inicio que se pueden instalar en el ordenador, que incluyen, entre otros, los siguientes:

- 1 **Unidad de disco flexible**
- 1 **Unidad de disco duro del compartimento para módulos**
- 1 **Unidad de disco duro interno**
- 1 **Unidad de CD/DVD/CD-RW**

Durante la rutina de inicio, el ordenador comienza por la parte superior de la lista y examina los archivos de inicio del sistema operativo. Cuando el ordenador encuentra los archivos, deja de buscar e inicia el sistema operativo.

Para controlar los dispositivos de inicio, seleccione (resalte) un dispositivo pulsando la tecla de flecha hacia abajo o hacia arriba y, a continuación, active o desactive el dispositivo o cambie su orden en la lista.

- 1 Para activar o desactivar un dispositivo, resalte el elemento y pulse la barra espaciadora. Los elementos activados aparecen en blanco y tienen un pequeño triángulo blanco a su izquierda; los elementos desactivados aparecen en azul o atenuados sin ningún triángulo.
- 1 Para cambiar el orden de un dispositivo en la lista, resalte el dispositivo y pulse <u> o <d> (no se distingue entre mayúsculas y minúsculas) para mover el dispositivo resaltado arriba o abajo.

Los cambios de la secuencia de inicio tendrán efecto tan pronto como guarde los cambios y salga de la configuración del sistema.

Inicio para una sola vez

Puede configurar una secuencia de inicio de una sola vez sin tener que entrar en la configuración del sistema. (También puede utilizar este procedimiento para iniciar desde los Diagnósticos de Dell en la partición de la utilidad de diagnóstico de la unidad de disco duro).

1. Apague el ordenador mediante el menú **Inicio**.
2. Si el ordenador está conectado (acoplado) a un dispositivo de acoplamiento, desacóplelo. Si desea instrucciones, consulte la documentación incluida con el dispositivo de acoplamiento.
3. Conecte el ordenador a una toma eléctrica.
4. Encienda el ordenador. Cuando aparezca el logotipo de DELL, pulse <F12> inmediatamente. Si espera demasiado y aparece el logotipo de Windows, siga esperando hasta que vea el escritorio de Windows. Entonces, apague el ordenador y vuelva a intentarlo.
5. Cuando aparezca la lista de dispositivos de inicio, resalte el dispositivo desde el que desee iniciar y presione <Intro>.

El ordenador se iniciará desde el dispositivo seleccionado.

La próxima vez que reinicie el ordenador, se restaurará el orden de inicio normal.

Cambio de los modos de impresión

Establezca la opción **Parallel Mode** (Modo paralelo) de acuerdo con el tipo de impresora o dispositivo conectado al conector paralelo. Para determinar el modo correcto que se debe utilizar, consulte la documentación incluida con el dispositivo.

Si se establece **Parallel Mode** (Modo paralelo) en **Disabled** (Desactivado), se desactivará el puerto paralelo y la dirección LPT del puerto, con lo que se liberan recursos del ordenador para que los utilice otro dispositivo.

Cambio de los puertos COM

La opción **Serial Port** (Puerto serie) permite asignar la dirección COM del puerto serie o desactivar el puerto serie y su dirección, con lo que se liberan recursos del ordenador para que los utilice otro dispositivo.

Activación del sensor de infrarrojos

1. En **Onboard Devices** (Dispositivos integrados), seleccione **Fast IR** (IR rápido).
2. Pulse <Intro> para seleccionar el valor **Fast IR** (IR rápido) y utilice las teclas de flecha derecha e izquierda para cambiar el valor a un puerto COM.

 **NOTA:** El valor predeterminado es **Off** (Desactivado).

3. Pulse <Intro> y, a continuación, <Esc> para guardar los cambios y salir del programa de configuración del sistema.

Después de activar el sensor de infrarrojos, puede usarlo para establecer un enlace con un dispositivo de infrarrojos. Para configurar y utilizar un dispositivo de infrarrojos, consulte la documentación del dispositivo y el [Centro de ayuda y soporte técnico de Windows](#).

[Regresar a la página de contenido](#)

[Regresar a la página de contenido](#)

Uso de tarjetas Smart

Guía del usuario de Dell™ Latitude™ D610

- [Acerca de las tarjetas Smart](#)
- [Instalación de una tarjeta Smart](#)

 **NOTA:** Es posible que esta función no esté disponible en su ordenador.

Acerca de las tarjetas Smart

Las tarjetas Smart son dispositivos portátiles con forma de tarjetas de crédito con circuitos integrados internos. La superficie superior de la tarjeta Smart contiene normalmente un procesador incorporado situado bajo el apoyo de contacto dorado. La combinación de su reducido tamaño y de sus circuitos integrados convierte a las tarjetas Smart en unas valiosas herramientas para la seguridad y el almacenamiento de datos, y para el uso de programas especiales. El uso de tarjetas Smart puede mejorar la seguridad del sistema al combinar algo que tiene el usuario (la tarjeta Smart) con algo que sólo él o ella debe saber (un número de identificación personal) para hacer posible que la autenticación de los usuarios sea más segura de lo que posibilita la utilización de contraseñas únicamente.

Instalación de una tarjeta Smart

Puede instalar una tarjeta smart en el ordenador mientras esté en funcionamiento. El ordenador detectará automáticamente la tarjeta.

Para instalar una tarjeta smart:

1. Sostenga la tarjeta de modo que el apoyo de contacto dorado mire hacia arriba y apunte hacia la ranura para tarjetas smart.

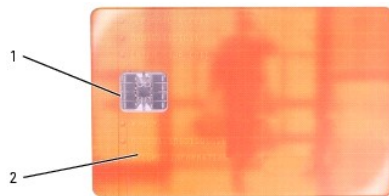

1	Apoyo de contacto dorado
2	Tarjeta smart (parte superior)

2. Inserte la smart card en la ranura para smart cards hasta que esté completamente asentada en el conector. La tarjeta Smart sobresale aproximadamente 1,27 cm de la ranura. La ranura para tarjetas Smart está situada debajo de la ranura para tarjetas PC.

Si encuentra demasiada resistencia, no la fuerce. Compruebe la orientación de la tarjeta e inténtelo de nuevo.

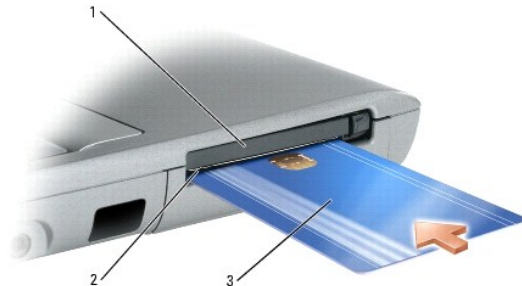

1	Ranura para tarjetas PC
2	Ranura para tarjetas Smart
3	Tarjeta smart

[Regresar a la página de contenido](#)

[Regresar a la página de contenido](#)

Solución de problemas

Guía del usuario de Dell™ Latitude™ D610

- [Dell Technical Update Service](#)
- [Utilidad Dell Support](#)
- [Problemas con las unidades](#)
- [Problemas con el correo electrónico, el módem e Internet](#)
- [Mensajes de error](#)
- [Problemas con dispositivos IEEE 1394](#)
- [Problemas con el teclado](#)
- [Bloqueos y problemas de software](#)
- [Problemas con el vídeo y la pantalla](#)
- [Problemas con la red](#)
- [Problemas con la tarjeta PC](#)
- [Problemas con la alimentación](#)
- [Problemas con la impresora](#)
- [Problemas con el escáner](#)
- [Problemas con el sonido y los altavoces](#)
- [Problemas con la superficie táctil o el ratón](#)
- [Problemas con el vídeo y la pantalla](#)

Dell Technical Update Service

El servicio Dell Technical Update proporciona notificación proactiva mediante correo electrónico de actualizaciones de software y hardware para el ordenador. El servicio es gratuito y se puede personalizar su contenido y formato, y la frecuencia de recepción de notificaciones.

Para suscribirse al servicio Dell Technical Update, vaya a support.dell.com/technicalupdate.

Utilidad Dell Support

La utilidad Dell Support está instalada en el ordenador y se puede acceder a ella desde el icono de Dell Support en la barra de tareas o desde el botón **Inicio**. Utilice esta utilidad de asistencia para obtener información de autosoporte, actualizaciones de software y exploraciones del estado del entorno informático.

Acceso a la utilidad Dell Support

Acceda a la utilidad Dell Support desde el icono de Dell Support de la barra de tareas o desde el menú **Inicio**.

Si el icono de Dell Support no aparece en la barra de tareas:

1. Haga clic en el botón **Inicio** y seleccione **Programas**.
2. Haga clic en **Dell Support** y seleccione **Dell Support Settings** (Configuración de Dell Support).
3. Asegúrese de que la opción **Show icon on the taskbar** (Mostrar el icono en la barra de tareas) está activada.

 **NOTA:** Si la utilidad Dell Support no está disponible en el menú **Inicio**, vaya a support.dell.com y descárguese el software.

La utilidad Dell Support se personaliza para su entorno informático.

El icono de Dell Support de la barra de tareas funciona de forma diferente cuando se hace clic, se hace doble clic o se hace clic con el botón derecho del ratón en el icono.

Clic en el icono de Dell Support

Haga clic con el botón izquierdo o con el botón derecho del ratón en el icono  para realizar las siguientes tareas:

- 1 Compruebe el entorno informático
- 1 Visualice la configuración de la utilidad Dell Support
- 1 Acceda al archivo de ayuda para la utilidad Dell Support
- 1 Ve a las preguntas más frecuentes
- 1 Obtenga más información sobre la utilidad Dell Support
- 1 Desactive la utilidad Dell Support

Haga doble clic en el icono de Dell Support

Haga doble clic en el icono  para comprobar manualmente su entorno informático, ver preguntas más frecuentes, acceder al archivo de ayuda de la utilidad Dell Support y ver la configuración de Dell Support.

Para obtener más información sobre la utilidad Dell Support, haga clic en el signo de interrogación (?) que hay en la parte superior de la pantalla de Dell Support.

Problemas con unidades

⚠ PRECAUCIÓN: Antes de comenzar cualquiera de los procedimientos de esta sección, siga las instrucciones de seguridad que se encuentran en la [Guía de información del producto](#).

Rellene la [Lista de verificación de diagnósticos](#) a medida que realiza estas comprobaciones.

<p>Asegúrese de que Microsoft® Windows® reconozca la unidad: haga clic en el botón Inicio y en Mi PC. Si no aparece la unidad de disco flexible, de CD o de DVD, haga una búsqueda completa con el software antivirus para comprobar si hay algún virus y eliminarlo. A veces los virus pueden impedir que Windows reconozca la unidad.</p>
<p>Pruebe la unidad.</p> <ol style="list-style-type: none">1. Inserte otro disquete, CD o DVD para descartar la posibilidad de que el original estuviera defectuoso.1. Inserte un disquete de inicio y reinicie el ordenador.
<p>Limpie la unidad o el disco: consulte el apartado "Limpieza de su ordenador".</p>
<p>Asegúrese de que el CD esté encajado en el pivote central.</p>
<p>Revise las conexiones de cables.</p>
<p>Compruebe si hay incompatibilidades con el hardware</p>
<p>Ejecute Uso de Dell Diagnostics</p>

Problemas con las unidades de CD y DVD

⚠ NOTA: La vibración de la unidad de CD o DVD a alta velocidad es normal y puede provocar ruido, pero dicho ruido no indica un error en la unidad o en el CD o DVD.

⚠ NOTA: Debido a los diferentes formatos de disco que se utilizan en las diferentes regiones del mundo, no todos los DVD funcionan en todas las unidades de DVD.

Problemas de grabación en una unidad de CD/DVD-RW

<p>Cierre los otros programas: la unidad de CD/DVD-RW debe recibir un flujo de datos constante durante la grabación. Si el flujo se interrumpe, se producirá un error. Intente cerrar todos los programas antes de grabar en el CD/DVD-RW.</p>
<p>Apague el modo de espera de Windows antes de grabar en un disco CD/DVD-RW: Consulte el apartado "Modos de administración de energía" o busque la palabra clave <i>en espera</i> en el Centro de ayuda y soporte técnico de Windows para obtener información sobre los modos de administración de energía.</p>
<p>Cambie la velocidad de escritura a una menor: Consulte los archivos de ayuda para el software de creación de CD o DVD.</p>

Si no puede expulsar la bandeja de la unidad de CD, CD-RW, DVD o DVD+RW

<ol style="list-style-type: none">1. Asegúrese de que el ordenador está apagado.
--

2. Enderece un clip sujetapapeles e inserte un extremo en el orificio de expulsión, en la parte frontal de la unidad; empuje bien hasta que se expulse parcialmente la bandeja.
3. Extraiga con cuidado la bandeja hasta que ésta se detenga.

Si oye un sonido de roce o chirrido inusual

- 1 Asegúrese de que el ruido no se debe al programa que se está ejecutando.
- 1 Asegúrese de que el disquete o el disco esté insertado correctamente.

Problemas con la unidad de disco duro

Deje que el ordenador se enfríe antes de encenderlo: Una unidad de disco duro recalentada puede impedir que el sistema operativo se reinicie. Deje que el ordenador vuelva a adoptar la temperatura ambiente antes de encenderlo.

Ejecute una comprobación de disco.

1. Haga clic en el botón Inicio y en Mi PC.
2. Haga clic con el botón derecho del ratón en Disco local (C:).
3. Haga clic en **Propiedades**.
4. Haga clic en la ficha **Herramientas**.
5. En el grupo de opciones de **Comprobación de errores**, haga clic en **Comprobar ahora**.
6. Haga clic en **Examinar e intentar recuperar los sectores defectuosos**.
7. Haga clic en **Iniciar**.

MS-DOS®

Escriba scandisk x: en una petición de MS-DOS, donde x es la letra de la unidad de disco duro y, a continuación, pulse <Intro>. Haga clic en el botón **Inicio** y en **Mi PC**.

Problemas con el correo electrónico, el módem e Internet

 **PRECAUCIÓN:** Antes de comenzar cualquiera de los procedimientos de esta sección, siga las instrucciones de seguridad que se encuentran en la *Guía de información del producto*.

 **NOTA:** Conecte el módem únicamente a un conector de teléfono analógico. El módem no funciona si está conectado a una red telefónica digital.

Compruebe la configuración de seguridad de Microsoft Outlook® Express: Si no puede abrir los archivos adjuntos del correo electrónico:

1. En Outlook Express, haga clic en **Herramientas**, en **Opciones** y, a continuación, haga clic en **Seguridad**.
2. Haga clic en **Do not allow attachments** (No permitir archivos adjuntos) para eliminar la marca de verificación.

Compruebe la conexión de la línea telefónica.

Compruebe el enchufe del teléfono.

Conecte el módem directamente a la toma de teléfono de la pared.

Utilice una línea telefónica diferente.

- 1 Compruebe que la línea telefónica está conectada al enchufe del módem. (El enchufe tiene una etiqueta verde o bien un icono con forma de conector junto al él).
- 1 Asegúrese de que se oiga un clic cuando inserte el conector de la línea telefónica en el módem.
- 1 Desconecte la línea telefónica del módem y conéctela a un teléfono. Espere el tono de marcación.
- 1 Si dispone de otros dispositivos telefónicos que comparten la línea, por ejemplo, un contestador automático, una máquina de fax, un supresor de sobrevoltaje o un repartidor de línea, omitalos y utilice el teléfono para conectar el módem directamente a la toma de teléfono de la pared. Si utiliza una línea con una longitud de 3 metros (10 pies) o más, pruebe con una más corta.

Ejecute los diagnósticos del Asistente del módem: Haga clic en el botón **Inicio**, seleccione **Todos los programas** y, a continuación, haga clic en **Asistente del módem**. Siga las instrucciones de la pantalla para identificar y resolver los problemas con el módem. (El Asistente del módem no está disponible en todos los ordenadores).

Compruebe que el módem se comunica con Windows.

1. Haga clic en el botón Inicio y, a continuación, en Panel de control.
2. Pulse sobre Impresoras.
3. Haga clic en Opciones de teléfono y módem.
4. Haga clic en la ficha Módems.
5. Haga clic en el puerto COM del módem.
6. Haga clic en Propiedades, en la ficha Diagnóstico y en Consultar módem para comprobar que el módem se comunica con Windows.

Asegúrese de que está conectado a Internet: Asegúrese de que está suscrito a un proveedor de Internet. Con el programa de correo electrónico Outlook Express abierto, haga clic en Archivo. Si se ha seleccionado Trabajar sin conexión, haga clic en la marca de verificación para eliminarla y conectarse a Internet. Para obtener ayuda, póngase en contacto con su proveedor de servicios de Internet.

Compruebe que no haya software espía en el ordenador: Si el ordenador tiene un bajo rendimiento, recibe frecuentemente anuncios emergentes, o tiene problemas para conectarse a Internet, es posible que el ordenador esté infectado con software espía. Utilice un programa antivirus que incluya protección contra software espía (es posible que el programa necesite una actualización) para explorar el ordenador y eliminar el software espía. Para obtener más información, vaya a support.dell.com y busque la palabra clave *software espía*.

Mensajes de error

Rellene la [Lista de verificación de diagnósticos](#) a medida que realiza estas comprobaciones.

 **PRECAUCIÓN:** Antes de comenzar cualquiera de los procedimientos de esta sección, siga las instrucciones de seguridad que se encuentran en la *Guía de información del producto*.

Si el mensaje no aparece en la lista, consulte la documentación del sistema operativo o del programa que se estaba ejecutando cuando apareció el mensaje.

Auxiliary device failure (Error de dispositivo auxiliar): La superficie táctil, la palanca de seguimiento o el ratón PS/2 externo pueden estar defectuosos. Si el mouse es externo, compruebe la conexión del cable. Active la opción Dispositivo señalador en el programa de configuración del sistema. Si el problema persiste, [póngase en contacto con Dell](#).

Bad command or file name (Comando o nombre de archivo incorrecto): Asegúrese de que ha escrito el comando correctamente, ha colocado los espacios donde corresponde y ha utilizado el nombre de ruta de acceso adecuado.

Cache disabled due to failure (Caché desactivada debido a un error): Error en la memoria caché primaria interna del microprocesador. [Póngase en contacto con Dell](#).

CD drive controller failure (Error de la controladora de la unidad de CD): La unidad de CD no responde a los comandos del ordenador. Consulte la sección "[Problemas con las unidades](#)".

Data error (Error de datos): La unidad de disco duro no puede leer los datos. Consulte la sección "[Problemas con las unidades](#)".

Decreasing available memory (Disminución de la cantidad de memoria disponible): Uno o varios módulos de memoria podrían estar dañados o insertados incorrectamente. [Vuelva a instalar los módulos de memoria](#) y, si es necesario, reemplácelos.

Disk C: failed initialization (Disco C: no se pudo iniciar): La unidad de disco duro no se pudo iniciar. Ejecute el grupo de pruebas de la unidad de disco duro que se describen en "[Uso de Dell Diagnostics](#)".

Drive not ready (La unidad no está lista): La operación requiere una unidad de disco duro en el compartimento para poder continuar. Instale una [unidad de disco duro](#) en el compartimento de la unidad de disco duro.

Error reading PCMCIA card (Error al leer la tarjeta reading PCMCIA): El ordenador no puede identificar la tarjeta PC. Vuelva a insertar la tarjeta o pruebe otra [tarjeta PC](#).

Extended memory size has changed (El tamaño de la memoria extendida ha cambiado): La cantidad de memoria registrada en la NVRAM no coincide con la cantidad de memoria instalada en el ordenador. Reinicie el ordenador. Si vuelve a aparecer el error [póngase en contacto con Dell](#).

Gate A20 failure (Error de la puerta de acceso A20): Puede que uno de los módulos de memoria esté suelto. Vuelva a instalar los [módulos de memoria](#) y, si es necesario, reemplácelos.

<p>General failure (Error general): El sistema operativo no puede ejecutar el comando. Este mensaje suele aparecer acompañado de información específica, por ejemplo, <code>Printer out of paper</code>. Haga lo que proceda.</p>
<p>Hard-disk drive configuration error (Error de configuración de la unidad de disco duro): El ordenador no puede identificar el tipo de unidad. Apague el ordenador, extraiga la unidad de disco duro e inicie el ordenador desde un CD. Después apague el ordenador, vuelva a instalar la unidad de disco duro y reinicie el ordenador. Ejecute el grupo de pruebas de la Unidad de disco duro como se describe en el apartado "Uso de Dell Diagnostics".</p>
<p>Hard-disk drive controller failure 0 (Error de la controladora de la unidad de disco duro 0): La unidad de disco duro no responde a los comandos del ordenador. Apague el ordenador, extraiga la unidad de disco duro e inicie el ordenador desde un CD. Después apague el ordenador, vuelva a instalar la unidad de disco duro y reinicie el ordenador. Si el problema persiste, utilice otra unidad. Ejecute el grupo de pruebas de la Unidad de disco duro como se describe en el apartado "Uso de Dell Diagnostics".</p>
<p>Hard-disk drive failure (Error de la unidad de disco duro): La unidad de disco duro no responde a los comandos del ordenador. Apague el ordenador, extraiga la unidad de disco duro e inicie el ordenador desde un CD. Después apague el ordenador, vuelva a instalar la unidad de disco duro y reinicie el ordenador. Si el problema persiste, utilice otra unidad. Ejecute el grupo de pruebas de la unidad de disco duro como se describe en el apartado "Uso de Dell Diagnostics".</p>
<p>Hard-disk drive read failure (Error de lectura de la unidad de disco duro): Puede que la unidad de disco duro esté defectuosa. Apague el ordenador, extraiga la unidad de disco duro e inicie el ordenador desde un CD. Después apague el ordenador, vuelva a instalar la unidad de disco duro y reinicie el ordenador. Si el problema persiste, utilice otra unidad. Ejecute el grupo de pruebas de la Unidad de disco duro como se describe en el apartado "Uso de Dell Diagnostics".</p>
<p>Insert bootable media (Inserción de un medio de inicialización): El sistema operativo se está intentando iniciar desde un CD que no es de inicio. Inserte un CD de inicio.</p>
<p>Invalid configuration information-please, run System Setup Program (Información de configuración no válida; ejecute el Programa de configuración del sistema): La información de configuración del sistema no coincide con la configuración del hardware. Es más probable que el mensaje aparezca tras instalar un módulo de memoria. Corrija las opciones adecuadas en el programa configuración del sistema.</p>
<p>Keyboard clock line failure (Error de la línea de reloj del teclado): Si el teclado es externo, compruebe la conexión del cable. Ejecute la prueba del Controlador del teclado como se describe en el apartado "Uso de Dell Diagnostics".</p>
<p>Keyboard controller failure (Error del controlador del teclado): Para los teclados externos, compruebe la conexión del cable. Reinicie el ordenador y evite tocar el teclado o el mouse durante la rutina de inicio. Ejecute la prueba del Controlador del teclado como se describe en el apartado "Uso de Dell Diagnostics".</p>
<p>Keyboard data line failure (Error de la línea de datos del teclado): Si el teclado es externo, compruebe la conexión del cable. Ejecute la prueba del Controlador del teclado como se describe en el apartado "Uso de Dell Diagnostics".</p>
<p>Keyboard stuck key failure (Error por tecla bloqueada en el teclado): Para los teclados externos o los teclados numéricos, compruebe la conexión del cable. Reinicie el ordenador y evite tocar el teclado o las teclas durante la rutina de inicio. Ejecute la prueba de Teclas atascadas como se describe en el apartado "Uso de Dell Diagnostics".</p>
<p>Memory address line failure at address, read value expecting value (Error de línea de dirección de memoria en la dirección, el valor de lectura espera un valor): Puede que uno de los módulos de memoria esté defectuoso o insertado incorrectamente. Vuelva a instalar los módulos de memoria y, si es necesario, reemplácelos.</p>
<p>Memory allocation error (Error de asignación de memoria): El software que está intentando ejecutar no es compatible con el sistema operativo, con otro programa de aplicación o con una utilidad. Apague el ordenador, espere 30 segundos y reinicielo. Intente ejecutar el programa nuevamente. Si sigue apareciendo el mensaje de error, consulte la documentación del software.</p>
<p>Memory data line failure at address, read value expecting value (Error de línea de datos de memoria en la dirección, el valor de lectura espera un valor): Puede que uno de los módulos de memoria esté defectuoso o insertado incorrectamente. Vuelva a instalar los módulos de memoria y, si es necesario, reemplácelos.</p>
<p>Memory double word logic failure at address, read value expecting value (Error de la lógica de memoria de doble palabra en la dirección, el valor de lectura espera un valor): Puede que uno de los módulos de memoria esté defectuoso o insertado incorrectamente. Vuelva a instalar los módulos de memoria y, si es necesario, reemplácelos.</p>
<p>Memory odd/even logic failure at address, read value expecting value (Error de la lógica de memoria par/impar en la dirección, el valor de lectura espera un valor): Puede que uno de los módulos de memoria esté defectuoso o insertado incorrectamente. Vuelva a instalar los módulos de memoria y, si es necesario, reemplácelos.</p>
<p>Memory write/read failure at address, read value expecting value (Error de memoria de lectura/escritura en la dirección, el valor de lectura espera un valor): Puede que uno de los módulos de memoria esté defectuoso o incorrectamente insertado. Vuelva a instalar los módulos de memoria y, si es necesario, reemplácelos.</p>

No boot device available (No hay ningún dispositivo de inicio disponible): El ordenador no detecta la unidad de disco duro. Si el dispositivo de inicio es la unidad de disco duro, asegúrese de que la unidad está instalada, insertada correctamente y dividida en particiones como dispositivo de inicio.

No boot sector on hard drive (No hay sector de inicio en la unidad de disco duro): Puede que el sistema operativo esté dañado. [Póngase en contacto con Dell.](#)

No timer tick interrupt (No hay interrupción de ciclo de temporizador): Puede que un chip de la tarjeta del sistema esté defectuoso. Ejecute las pruebas de Establecimiento del sistema como se describe en el apartado "[Uso de Dell Diagnostics](#)".

Operating system not found (Sistema operativo no encontrado): vuelva a instalar la [unidad de disco duro](#). Si el problema persiste, póngase en contacto con Dell.

Optional ROM bad checksum (Suma de comprobación de ROM opcional incorrecta): Aparentemente ha fallado la ROM opcional. [Póngase en contacto con Dell.](#)

A required .DLL file was not found (No se encontró un archivo .DLL necesario): Falta un archivo fundamental en el programa que intenta abrir. Quite el programa y vuelva a instalarlo.

1. Haga clic en el botón **Inicio** y, a continuación, en **Panel de control**.
2. Haga clic en **Agregar o quitar programas**.
3. Seleccione el programa que desea quitar.
4. Haga clic en **Quitar** o en **Cambiar o quitar programas** y siga las indicaciones que aparecen en pantalla.
5. Consulte en la documentación del programa las instrucciones de instalación.

Sector not found (No se encontró el sector): El sistema operativo no encuentra un sector específico en la unidad de disco duro. Probablemente la unidad de disco duro tenga una tabla de asignación de archivos (FAT) o un sector dañado. Ejecute la utilidad de comprobación de errores de Windows para comprobar la estructura de archivos de la unidad de disco duro. Consulte el Centro de ayuda y soporte técnico para obtener instrucciones. Si hay un gran número de sectores defectuosos, haga una copia de seguridad de los datos (si es posible) y después vuelva a formatear la unidad de disco duro.

Seek error (Error de búsqueda): El sistema operativo no encuentra una pista específica en la unidad de disco duro.

Shutdown failure (Error en el apagado): Un chip de la placa base puede estar dañado. Ejecute las pruebas de Establecimiento del sistema como se describe en el apartado "[Uso de Dell Diagnostics](#)".

Time-of-day clock lost power (El reloj de hora se ha quedado sin suministro eléctrico): Los valores de configuración del sistema están dañados. Si el problema continúa, intente restaurar los datos con el programa de configuración del sistema. Luego salga inmediatamente del programa. Consulte el apartado "[Uso del programa Configuración del sistema](#)". Si el mensaje vuelve a aparecer, [póngase en contacto con Dell.](#)

Time-of-day clock stopped. (El reloj de hora se ha detenido): Es posible que la batería de celda del espesor de una moneda que es compatible con los valores de configuración del sistema ya no pueda mantener una carga. Cambie la batería de celda del espesor de una moneda (consulte el apartado "[Adición y sustitución de piezas](#)"), o conecte su ordenador a una toma de alimentación eléctrica. Si el problema persiste, [póngase en contacto con Dell.](#)

Time-of-day not set-please run the System Setup program (La hora no está establecida; ejecute el programa de configuración del sistema): La hora o la fecha almacenada en el programa de configuración del sistema no coincide con la del reloj del sistema. Corrija los valores de las opciones **Fecha** y **Hora**. Consulte el apartado "[Uso del programa de configuración del sistema](#)".

Timer chip counter 2 failed (Error en el contador 2 del chip del temporizador): Puede que un chip de la placa base esté defectuoso. Ejecute las pruebas System Set (Conjunto del sistema) tal como se describe en el apartado "[Uso del programa Configuración del sistema](#)".

Unexpected interrupt in protected mode (Interrupción inesperada en modo protegido): Puede que el controlador del teclado esté defectuoso o que el módulo de memoria esté suelto. Ejecute las pruebas de Memoria del sistema y la prueba del Controlador del teclado, como se describe en el apartado "[Uso de Dell Diagnostics](#)".

x:\ is not accessible. The device is not ready (x: no es accesible, el dispositivo no está listo): Inserte un disco en la unidad e inténtelo de nuevo.

Warning: Battery is critically low (Advertencia: la carga de la batería está muy baja): La batería se está agotando. Reemplace la batería o conecte el ordenador a una toma de alimentación eléctrica. De lo contrario, active el modo de hibernación o apague el ordenador.

Problemas con dispositivos IEEE 1394

 **PRECAUCIÓN:** Antes de comenzar cualquiera de los procedimientos de esta sección, siga las instrucciones de seguridad que se encuentran en la *Guía de información del producto*.

<p>Asegúrese de que el dispositivo IEEE 1394 esté insertado correctamente en el conector.</p>
<p>Asegúrese de que Windows reconozca el dispositivo IEEE 1394.</p> <ol style="list-style-type: none">1. Haga clic en el botón Inicio y, a continuación, en Panel de control.2. Pulse sobre Impresoras. <p>Si el dispositivo IEEE 1394 figura en la lista, Windows lo reconocerá.</p>
<p>Si tiene problemas con algún dispositivo IEEE 1394 proporcionado por Dell.</p> <p>Si tiene problemas con un dispositivo IEEE 1394 no proporcionado por Dell.</p> <p>Póngase en contacto con Dell o con el fabricante del dispositivo IEEE 1394.</p>

Problemas con el teclado

 **PRECAUCIÓN:** Antes de comenzar cualquiera de los procedimientos de esta sección, siga las instrucciones de seguridad que se encuentran en la *Guía de información del producto*.

Rellene la [Lista de verificación de diagnósticos](#) a medida que realiza las diferentes comprobaciones.

 **NOTA:** Utilice el teclado integrado cuando trabaje en modo MS-DOS® o cuando ejecute los Dell Diagnostics o el [programa Configuración del sistema](#). Cuando conecta un teclado externo, el teclado integrado sigue conservando toda su funcionalidad.

Problemas con el teclado externo

<p>Compruebe el cable del teclado: Apague el ordenador. Desconecte el cable del teclado, compruebe si está dañado y vuelva a conectarlo firmemente.</p> <p>Si utiliza un cable alargador para el teclado, desconéctelo y conecte el teclado directamente al ordenador.</p>
<p>Compruebe el teclado externo.</p> <ol style="list-style-type: none">1. Apague el ordenador, espere un minuto y vuelva a encenderlo.2. Compruebe que los indicadores luminosos del teclado numérico, mayúsculas y bloqueo de desplazamiento del teclado parpadean durante la rutina de inicio.3. Desde el escritorio de Windows, haga clic en el botón Inicio, seleccione Programas, Accesorios y, por último, Bloc de notas.4. Escriba algunos caracteres con el teclado externo y compruebe si aparecen en pantalla. <p>Si no puede seguir estos pasos, puede que tenga un teclado externo defectuoso.</p>
<p>Para comprobar que se trata de un problema con el teclado externo, examine el teclado integrado.</p> <ol style="list-style-type: none">1. Apague el ordenador.2. Desconecte el teclado externo.3. Encienda el ordenador.4. Desde el escritorio de Windows, haga clic en el botón Inicio, seleccione Programas, Accesorios y, por último, Bloc de notas.5. Escriba algunos caracteres con el teclado externo y compruebe si aparecen en pantalla. <p>Si los caracteres aparecen ahora, pero no con el teclado externo, puede que tenga un teclado externo defectuoso. Póngase en contacto con Dell.</p>
<p>Ejecute las pruebas de diagnóstico del teclado: Ejecute las pruebas para teclados compatibles con PC-AT en Dell Diagnostics. Si las pruebas indican que hay un teclado externo defectuoso, póngase en contacto con Dell.</p>

Caracteres no esperados

Desactivar el teclado numérico: Pulse <Bloq Núm> para desactivar el teclado numérico si aparecen números en lugar de letras. Compruebe que el indicador luminoso del bloqueo numérico no esté encendido.

Bloqueos y problemas de software

 **PRECAUCIÓN:** Antes de comenzar cualquiera de los procedimientos de esta sección, siga las instrucciones de seguridad que se encuentran en la *Guía de información del producto*.

El ordenador no se enciende

Asegúrese de que el adaptador de CA esté bien conectado al ordenador y a la toma de alimentación eléctrica.

El ordenador no responde

 **AVISO:** Si no puede completar el proceso de cierre del sistema operativo, es posible que se pierdan datos.

Apague el ordenador: Si el ordenador no responde cuando se pulsa una tecla del teclado o se mueve el ratón, mantenga presionado el botón de alimentación entre 8 y 10 segundos hasta que se apague el ordenador. A continuación, reinicie el ordenador.

Un programa no responde

Cierre el programa.

1. Pulse <Ctrl> <Mayús> <Esc> simultáneamente.
2. Haga clic en **Aplicaciones**.
3. Haga clic en el programa que no responde.
4. Pulse sobre **Finalizar tarea**.

Un programa se bloquea repetidamente

 **NOTA:** Normalmente el software incluye instrucciones de instalación en su documentación o en un disquete o CD.

Consulte la documentación del software: Si es necesario, desinstale el programa y vuelva a instalarlo.

Un programa está diseñado para una versión anterior del sistema operativo Microsoft® Windows®

Si usa Windows XP, ejecute el Asistente para compatibilidad de programas.

El Asistente para compatibilidad de programas configura un programa de manera que se ejecute en un entorno similar a los entornos de sistemas operativos que no son Windows XP.

1. Haga clic en el botón **Inicio**, seleccione **Todos los programas** → **Accesorios** y haga clic en **Asistente para compatibilidad de programas**.
2. En la pantalla de bienvenida, haga clic en **Siguiente**.
3. Siga las instrucciones que aparecen en pantalla.

Aparece una pantalla azul

Apague el ordenador: Si el ordenador no responde cuando se pulsa una tecla del teclado o se mueve el ratón, mantenga presionado el botón de alimentación entre 8 y 10 segundos hasta que se apague el ordenador. A continuación, reinicie el ordenador.

Otros problemas de software

Consulte la documentación del software o póngase en contacto con el fabricante para obtener información sobre la solución de problemas.

- 1 Asegúrese de que el programa es compatible con el sistema operativo instalado en el ordenador.
- 1 Asegúrese de que el ordenador cumple los requisitos mínimos de hardware necesarios para ejecutar el software. Consulte la documentación del software para obtener información.
- 1 Compruebe si se ha instalado y configurado el programa correctamente.
- 1 Compruebe que los controladores de dispositivos no entran en conflicto con el programa.
- 1 Si es necesario, desinstale y vuelva a instalar el programa.

Realice inmediatamente una copia de seguridad de los archivos.

Utilice un programa de detección de virus para comprobar la unidad de disco duro, los discos flexibles o los CD.

Guarde y cierre los archivos o programas abiertos y apague el ordenador mediante el menú Inicio.

Compruebe que no haya software espía en el ordenador: Si el ordenador tiene un bajo rendimiento, recibe frecuentemente anuncios emergentes, o tiene problemas para conectarse a Internet, es posible que el ordenador esté infectado con software espía. Utilice un programa antivirus que incluya protección contra software espía (es posible que el programa necesite una actualización) para explorar el ordenador y eliminar el software espía. Para obtener más información, vaya a support.dell.com y busque la palabra clave *software espía*.

Ejecute los [Dell Diagnostics](#): Si todas las pruebas resultan satisfactorias, significa que la condición de error está relacionada con un problema de software.

Problemas con la memoria

Rellene la [Lista de verificación de diagnósticos](#) a medida que realiza estas comprobaciones.

⚠ PRECAUCIÓN: Antes de comenzar cualquiera de los procedimientos de esta sección, siga las instrucciones de seguridad que se encuentran en la *Guía de información del producto*.

Si aparece un mensaje de memoria insuficiente.

- 1 Guarde y cierre todos los archivos que estén abiertos y salga de los programas activos que no esté utilizando para ver si se soluciona el problema.
- 1 Consulte la documentación del software para conocer los requisitos de memoria mínimos. Si es necesario, instale [memoria](#) adicional.
- 1 Vuelva a colocar los [módulos de memoria](#) para asegurarse de que el ordenador se comunica correctamente con la memoria.
- 1 Ejecute los [Dell Diagnostics](#).

Si se producen otros problemas con la memoria.

- 1 Vuelva a colocar los [módulos de memoria](#) para asegurarse de que el ordenador se comunica correctamente con la memoria.
- 1 Siga las pautas de instalación de [memoria](#).
- 1 Ejecute los [Dell Diagnostics](#).

Problemas con la red

Rellene la [Lista de verificación de diagnósticos](#) a medida que realiza estas comprobaciones.

⚠ PRECAUCIÓN: Antes de comenzar cualquiera de los procedimientos de esta sección, siga las instrucciones de seguridad que se encuentran en la *Guía de información del producto*.

Compruebe el conector del cable de red: Asegúrese de que el cable de red está insertado firmemente en el conector de red de la parte posterior del ordenador y en el enchufe de red.

Compruebe los indicadores de red del conector de red: Si ninguno de los indicadores se enciende, no hay comunicación de red. Cambie el cable de red.

Reinicie el ordenador y vuelva a conectarse a la red.

Compruebe la configuración de la red: Póngase en contacto con el administrador de la red o con la persona que configuró la red para verificar que la configuración es correcta y que la red funciona.

Problemas con tarjetas PC

 **PRECAUCIÓN:** Antes de comenzar cualquiera de los procedimientos de esta sección, siga las instrucciones de seguridad que se encuentran en la *Guía de información del producto*.

Compruebe la tarjeta PC: Asegúrese de que la tarjeta PC está insertada correctamente en el conector.

Asegúrese de que Windows reconoce la tarjeta: Haga doble clic en el icono **Quitar hardware con seguridad** de la barra de tareas de Windows. Asegúrese de que aparece la tarjeta.

Si tiene problemas con una tarjeta PC proporcionada por Dell: [póngase en contacto con Dell](#).

Si tiene problemas con una tarjeta PC que no es de Dell: Póngase en contacto con el fabricante de la tarjeta PC.

Problemas con la alimentación

Rellene la [Lista de verificación de diagnósticos](#) a medida que realiza estas comprobaciones.

 **PRECAUCIÓN:** Antes de comenzar cualquiera de los procedimientos de esta sección, siga las instrucciones de seguridad que se encuentran en la *Guía de información del producto*.

Compruebe el indicador luminoso de alimentación: Si está encendido o parpadea, el ordenador recibe energía. Si el indicador de alimentación parpadea, significa que el ordenador está en el modo de suspensión; pulse el botón de encendido para salir del modo de espera. Si el indicador luminoso está apagado, presione el botón de encendido para encender el ordenador.

Cargue la batería: Puede que la carga de la batería se haya agotado.

1. Vuelva a instalar la batería.
2. Utilice el adaptador de CA para conectar el ordenador a una toma de alimentación eléctrica.
3. Encienda el ordenador.

Compruebe la luz de estado de la batería: Si parpadea en color naranja o presenta un color naranja continuo, la carga de la batería está baja o agotada. Conecte el ordenador a una toma de alimentación eléctrica.

Si el indicador parpadea en colores verde y naranja, significa que la batería está demasiado caliente para cargarla. Apague el ordenador, desconéctelo de la toma de alimentación eléctrica y, a continuación, deje que la batería se enfríe a temperatura ambiente.

Si el indicador de estado de la batería parpadea rápidamente en color naranja, puede que la batería esté defectuosa. [Póngase en contacto con Dell](#).

Compruebe la temperatura de la batería: Si la temperatura de la batería está por debajo de los 0 °C (32 °F), el ordenador no se iniciará.

Asegúrese de que la toma de alimentación eléctrica funciona: Pruebe a enchufar otro aparato, por ejemplo, una lámpara.

Compruebe el adaptador de CA: Compruebe las conexiones del cable del adaptador de CA. Si el adaptador de CA tiene una luz, asegúrese de que esté encendida.

Conecte el ordenador directamente a una toma de alimentación eléctrica: No utilice dispositivos protectores de corriente, regletas ni el alargador para comprobar si el ordenador se enciende.

Elimine las posibles interferencias: Apague los ventiladores, luces fluorescentes, lámparas halógenas u otros aparatos cercanos.

Ajuste las propiedades de energía: Consulte el apartado [Configuración de los valores de Administración de energía](#).

Vuelva a colocar los módulos de memoria: Si la luz de alimentación del ordenador se enciende, pero la pantalla continúa en blanco, vuelva a instalar los [módulos de memoria](#).

Cómo asegurar suficiente energía al ordenador

El ordenador está diseñado para usar el adaptador de CA de 90 W; para obtener un rendimiento óptimo del sistema siempre debe usarse dicho adaptador.

Los adaptadores de CA de 65 W usados en otros ordenadores portátiles Dell™ se pueden utilizar con su ordenador, pero harán que disminuya el rendimiento del sistema. Si se usan adaptadores de CA de menos potencia, incluso el de 65 W, se mostrará un mensaje **WARNING** (Advertencia).

Consideraciones de alimentación en el acoplamiento

 **NOTA:** Asegúrese de que la batería está cargada antes de intentar desacoplar el ordenador.

 **NOTA:** Cuando desacople el ordenador del dispositivo de acoplamiento, puede aparecer una pantalla de color negro, en función del tipo de adaptador de vídeo que utilice. Se trata de un comportamiento esperado y no indica que exista ningún problema. Si desea obtener más información acerca de cómo desacoplar el ordenador, consulte la documentación del dispositivo de acoplamiento.

Dado el consumo de energía adicional que se produce cuando un ordenador se acopla al dispositivo Dell D/Dock, la energía de la batería por sí sola no permite el funcionamiento normal del ordenador. Compruebe que el adaptador de CA de 90 W se conecta al dispositivo de acoplamiento cuando el ordenador se acopla al dispositivo Dell D/Dock.

Acoplamiento mientras el ordenador está encendido

Si mientras el ordenador está funcionando se conecta a los dispositivos Dell D/Dock o Dell D/Port, su presencia se pasa por alto hasta que se conecta también el adaptador de CA.

Pérdida de alimentación de CA mientras el ordenador está acoplado

Si un ordenador pierde alimentación de CA mientras está acoplado a los dispositivos Dell D/Dock o Dell D/Port, adoptará inmediatamente el modo de bajo rendimiento.

Problemas con la impresora

Rellene la [Lista de verificación de diagnósticos](#) a medida que realiza estas comprobaciones.

 **PRECAUCIÓN:** Antes de comenzar cualquiera de los procedimientos de esta sección, siga las instrucciones de seguridad que se encuentran en la *Guía de información del producto*.

 **NOTA:** Si necesita asistencia técnica para su impresora, póngase en contacto con el fabricante.

Compruebe la documentación de la impresora: Consulte la documentación de la impresora para obtener información sobre la configuración y la solución de problemas.

Asegúrese de que la impresora está encendida.

Compruebe las conexiones de los cables de la impresora.

- 1 Consulte la documentación de la impresora para obtener información sobre las conexiones de los cables.
- 1 Asegúrese de que los cables de la impresora están conectados firmemente a ésta y al ordenador.

Compruebe la toma de alimentación eléctrica: Asegúrese de que la toma de alimentación eléctrica funciona correctamente probándola con otro dispositivo como, por ejemplo, una lámpara.

Compruebe que Windows reconoce la impresora.

1. Haga clic en el botón Inicio, en Panel de control y en Impresoras y otro hardware.
2. Haga clic en Ver impresoras o impresoras de fax instaladas.

Si la impresora aparece en la lista, pulse el botón derecho en el icono de la impresora.

3. Haga clic en Propiedades y en la ficha Puertos. En una impresora paralela, asegúrese de que la configuración Imprimir en los siguientes puertos: está definida como LPT1 (Puerto de impresora). En una impresora USB, asegúrese de que la configuración Imprimir en los siguientes puertos: está definida como USB.

Vuelva a instalar el controlador de la impresora. Consulte la documentación de la impresora para obtener instrucciones.

Problemas con el escáner

 **PRECAUCIÓN:** Antes de comenzar cualquiera de los procedimientos de esta sección, siga las instrucciones de seguridad que se encuentran en la Guía de información del producto.

 **NOTA:** Si necesita asistencia técnica con su escáner, póngase en contacto con el fabricante del escáner.

Compruebe la documentación del escáner: Consulte la documentación del escáner para obtener información sobre la configuración y la solución de problemas.

Desbloquee el escáner: Asegúrese de que su escáner no esté bloqueado si tiene un botón o lengüeta de sujeción.

Reinicie el ordenador y vuelva a probar el escáner.

Revise las conexiones de cables.

1. Consulte la documentación del escáner para obtener información acerca de la conexión de cables.
1. Asegúrese de que los cables del escáner estén conectados de manera segura al escáner y al ordenador.

Compruebe que Microsoft Windows reconoce el escáner.

1. Haga clic en el botón Inicio, en Panel de control y en Impresoras y otro hardware.
2. Haga clic en Escáneres y cámaras.

Si el escáner aparece en la lista, Windows reconoce el escáner.

Vuelva a instalar el controlador del escáner: Consulte la documentación del escáner para obtener instrucciones.

Problemas con el sonido y los altavoces

 **NOTA:** Este ordenador utiliza sonido digital y no contiene líneas de audio analógicas. Las tarjetas PCMCIA como los módems que utilizan líneas analógicas para producir sonido no funcionarán.

Rellene la [Lista de verificación de diagnósticos](#) a medida que realiza estas comprobaciones.

 **PRECAUCIÓN:** Antes de comenzar cualquiera de los procedimientos de esta sección, siga las instrucciones de seguridad que se encuentran en la Guía de información del producto.

Los altavoces integrados no emiten ningún sonido.

Ajuste el control de volumen de Windows: Haga doble clic en el icono del altavoz que se encuentra en la esquina inferior derecha de la

pantalla. Asegúrese de que ha subido el volumen y no ha silenciado el sonido. Ajuste los controles de volumen, graves o agudos para eliminar la distorsión.

Ajuste el volumen mediante métodos abreviados de teclado: Pulse <Fn><Fin> para desactivar (silenciar) o reactivar los altavoces integrados.

Vuelva a instalar el controlador de sonido (audio): consulte el apartado "[Reinstalación de controladores y utilidades](#)."

Los altavoces externos no emiten ningún sonido

 **NOTA:** El control de volumen de algunos reproductores de MP3 reemplaza la configuración de volumen de Windows. Si ha estado escuchando canciones en formato MP3, asegúrese de que el control de volumen no está puesto al mínimo o desactivado.

Asegúrese de que el altavoz de tonos bajos y los altavoces están encendidos: Consulte el diagrama de configuración incluido con los altavoces. Si los altavoces tienen control del volumen, ajuste el volumen, los agudos o los graves para eliminar la distorsión.

Ajuste el control de volumen de Windows: Haga clic o doble clic en el icono de altavoz situado en la esquina inferior derecha de la pantalla. Asegúrese de que ha subido el volumen y no ha silenciado el sonido.

Desconecte los auriculares de su conector: El sonido de los altavoces se desactiva automáticamente cuando se conectan los auriculares al conector correspondiente del panel anterior del ordenador.

Compruebe la toma de alimentación eléctrica: Asegúrese de que la toma de alimentación eléctrica funciona correctamente probándola con otro dispositivo como, por ejemplo, una lámpara.

Elimine las posibles interferencias: Apague los ventiladores, luces fluorescentes o lámparas halógenas cercanos y compruebe si producen interferencias.

Vuelva a instalar el [controlador de audio](#).

Ejecute [Dell Diagnostics](#).

Los auriculares no emiten ningún sonido

Compruebe la conexión del cable de los auriculares: Asegúrese de que el cable de los auriculares está insertado firmemente en el [conector para auriculares](#).

Ajuste el control de volumen de Windows: Haga clic o doble clic en el icono de altavoz situado en la esquina inferior derecha de la pantalla. Asegúrese de que ha subido el volumen y no ha silenciado el sonido.

Problemas con la superficie táctil o el ratón

Compruebe la configuración de la superficie táctil.

1. Haga clic en el botón Inicio, en Panel de control y en Impresoras y otro hardware.
2. Haga clic en **Ratón**.
3. Pruebe a ajustar la configuración.

Compruebe el cable del ratón: Apague el ordenador. Desconecte el cable del mouse, compruebe si está dañado y vuelva a conectarlo firmemente.

Si utiliza un cable alargador para el mouse, desconéctelo y conéctelo directamente al ordenador.

Para verificar que se trata de un problema con el ratón, examine la superficie táctil.

1. Apague el ordenador.
2. Desconecte el ratón.

3. Encienda el ordenador.
4. En el escritorio de Windows, utilice la superficie táctil para desplazar el cursor, seleccionar un icono y abrirlo.

Si la superficie táctil funciona correctamente, esto quiere decir que el mouse debe estar defectuoso.

Compruebe los valores del programa de configuración del sistema: Compruebe que el programa de configuración del sistema presenta el dispositivo adecuado para la opción de dispositivo señalador. El ordenador reconoce automáticamente un mouse USB sin necesidad de realizar ajustes de configuración.

Pruebe la controladora del ratón: para probar la controladora del ratón (que afecta al movimiento del puntero) y el funcionamiento de la superficie táctil o de los botones del ratón, ejecute la prueba del ratón en **Pointing Devices** (Dispositivos apuntadores) de los [Dell Diagnostics](#).

Vuelva a instalar el controlador de la superficie táctil: consulte el apartado "[Reinstalación de controladores y utilidades](#)".

Problemas con el vídeo y la pantalla

Rellene la [Lista de verificación de diagnósticos](#) a medida que realiza estas comprobaciones.

 **PRECAUCIÓN:** Antes de comenzar cualquiera de los procedimientos de esta sección, siga las instrucciones de seguridad que se encuentran en la *Guía de información del producto*.

Si la pantalla aparece en blanco

 **NOTA:** Si utiliza un programa que requiera una resolución superior a la que admite el ordenador, es recomendable que conecte un monitor externo.

Compruebe la batería: Si utiliza una batería para la alimentación del ordenador, puede que se haya agotado. Conecte el ordenador a una toma de alimentación eléctrica con el adaptador de CA y enciéndalo.

Asegúrese de que la toma de alimentación eléctrica funciona: Pruebe a enchufar otro aparato, por ejemplo, una lámpara.

Compruebe el adaptador de CA: Compruebe las conexiones del cable del adaptador de CA. Si el adaptador de CA tiene una luz, asegúrese de que esté encendida.

Conecte el ordenador directamente a una toma de alimentación eléctrica: No utilice dispositivos protectores de corriente, regletas ni el alargador para comprobar si el ordenador se enciende.

Ajuste las propiedades de opciones de energía: Busque la palabra clave *en espera* en el Centro de ayuda y soporte técnico de Windows.

Cambiar la imagen de vídeo: Si el ordenador está conectado a un monitor externo, pulse <Fn><F8> para cambiar la imagen de vídeo a la pantalla.

Si resulta difícil leer la pantalla

Ajuste el brillo: Pulse <Fn> y la tecla de flecha hacia arriba o hacia abajo.

Aparte el altavoz de tonos bajos externo del ordenador o del monitor: Si el sistema de altavoces externos incluye un altavoz de tonos bajos, asegúrese de que se encuentre, como mínimo, a 60 cm (2 pies) del ordenador o del monitor externo.

Elimine las posibles interferencias: Apague los ventiladores, luces fluorescentes, lámparas halógenas u otros aparatos cercanos.

Oriente el ordenador en otra dirección: Con ello puede eliminar los reflejos que pueden empobrecer la calidad de la imagen.

Ajuste la configuración de la pantalla en Windows.

1. Haga clic en el botón **Inicio** y elija **Panel de control**.
2. Haga clic en **Apariencia y Temas**.
3. Haga clic en la zona que desee cambiar o en el ícono **Pantalla**.
4. Pruebe valores diferentes en **Calidad del color** y **Resolución de pantalla**.

Ejecute las pruebas de diagnóstico de Vídeo: Si no aparece ningún mensaje de error y sigue teniendo un problema de pantalla, pero ésta no aparece completamente en blanco, ejecute el grupo de dispositivos de **Vídeo** de los [Dell Diagnostics](#). A continuación, [póngase en contacto con Dell](#).

Consulte el apartado "**Mensajes de error**": Si aparece un mensaje de error, consulte el apartado "[Mensajes de error](#)".

Si sólo se puede leer parte de la pantalla

Conexión de un monitor externo.

1. Apague el ordenador y conecte un monitor externo.
2. Encienda el ordenador y el monitor, y ajuste los controles de brillo y contraste del monitor.

Si el monitor externo funciona, es posible que la controladora de vídeo o la pantalla del ordenador estén defectuosos. [Póngase en contacto con Dell](#).

[Regresar a la página de contenido](#)

[Regresar a la página de contenido](#)

Especificaciones

Guía del usuario de Dell™ Latitude™ D610

Procesador	
Tipo de procesador	Intel® Pentium® M
Caché L1	32 KB de caché para datos de instrucciones y 32 KB de caché para datos de escritura de respuesta
Caché L2	2 MB
Frecuencia de bus externa	533 MHz

Información del sistema	
Conjunto de chips del sistema	Intel 915GM (vídeo integrado), ICH60M o Intel 915PM (vídeo discreto), ICH60M
Amplitud del bus de datos del procesador	64 bits
Amplitud del bus de DRAM	Canal dual DDR2 a 400 MHz/533 MHz (canales de datos de memoria de 64 bits independiente)
Amplitud del bus de direcciones del procesador	32 bits
EPROM rápida	1 MB
Bus de gráficos	Integrado
Bus PCI	32 bits

PC Card	
Controladora CardBus	Controladora Texas Instruments PCI 6515 CardBus (soporte para tarjetas rápidas USB mediante el adaptador de la ranura CardBus)
Conector de tarjetas PC	Uno (admite una tarjeta Tipo I o Tipo II)
Tarjetas admitidas	de 3,3 V y 5 V
Tamaño del conector de tarjetas PC	de 68 patas
Amplitud de datos (máxima)	PCMCIA de 16 bits CardBus de 32 bits

Memoria	
Conector del módulo de memoria	Dos zócalos SODIMM a los que puede acceder el usuario
Capacidades del módulo de memoria	256 MB, 512 MB y 1 GB
Tipo de memoria	SODIMM SDRAM DDR2 a 400 MHz o 533 MHz y 1,8 V
Mínimo de memoria	256 MB
Memoria máxima	2 GB

Puertos y conectores	
Audio	Conector de micrófono, conector de auriculares o altavoces estéreo
Infrarrojos	sensor compatible con el estándar IrDA 1.1 (Fast IR) y con el estándar IrDA 1.0 (Slow IR)
Minitarjeta PCI	Ranura para minitarjeta PCI de tipo IIIA
Módem	Puerto RJ-11
Adaptador de red	Puerto RJ-45
Paralelo	Conector de 25 orificios; unidireccional, bidireccional o ECP
Serie	Conector de 9 patas; compatible con el estándar 16550C, conector de área de almacenamiento temporal de 16 bytes
S-vídeo y salida de TV	Miniconector DIN de 7 patas (cable adaptador de S-vídeo a vídeo compuesto opcional)
USB	Conector de 4 patas compatible con USB 2.0

Vídeo	Conector de 15 orificios
-------	--------------------------

Comunicaciones	
Módem:	
Tipo	v.92 56K MDC (opcional)
Controladora	Softmodem
Interfaz	Bus interno AC '97
Adaptador de red	LAN 10/100/1000 Ethernet en la placa base
Inalámbrico	Tecnología inalámbrica Bluetooth® (opcional) y Mini PCI Wi-Fi (802.11b, 802.11b/g o 802.11a/b/g) interna

Vídeo	
NOTA: su ordenador Dell™ Latitude™ D610 cuenta con opciones de vídeo integrado y discreto.	
Tipo de vídeo:	Integrado en la placa base, acelerado por hardware de 128 bits
Bus de datos	Vídeo integrado
Controladora de vídeo	Intel Extreme Graphics
Memoria de vídeo	Vídeo integrado de hasta 128 MB de memoria de sistema compartida. NOTA: Hasta 128 MB de memoria compartida si la memoria total del ordenador es de 512 MB o superior; hasta 64 MB de memoria compartida si la memoria total del ordenador es inferior a 512 MB.
Interfaz LCD	LVDS
Compatibilidad con TV	NTSC o PAL en los modos S-vídeo y vídeo compuesto
Salida de color	16,7 millones
Tipo de vídeo:	Adaptador de vídeo discreto, acelerado por hardware de 128 bits
Bus de datos	PCI-E x16
Controladora de vídeo	ATI Mobility Radeon X300
Memoria de vídeo	64 MB
Interfaz LCD	LVDS
Compatibilidad con TV	NTSC o PAL en los modos S-vídeo y vídeo compuesto
Salida de color	16,7 millones

Audio	
Tipo de audio	AC'97 (Soft Audio)
Controladora de audio	Sigmatel 9751
Conversión estereofónica	18 bits (analógico a digital) 20 bits (digital a analógico)
Interfaces:	
Interna	AC '97
Externa	Conector de entrada de micrófono, conector de auriculares o altavoces estéreo
Altavoz	Dos altavoces de 4 ohmios
Amplificador de altavoz interno	De canal de 2 W a 4 ohmios
Controles de volumen	Métodos abreviados de teclado o menús de programa, botones de subida/bajada y silencio de volumen

Pantalla	
Tipo (TFT matriz activa)	XGA: SXGA+
Dimensiones:	
Altura	214,3 mm (8,4 pulgadas)
Anchura	285,7 mm (11,3 pulgadas)

Diagonal	357,1 mm (14,1 pulgadas)
Resoluciones máximas:	
XGA	1024 x 768 a 262.000 colores
SXGA+	1400 x 1050 a 262.000 colores
Ángulo de funcionamiento	de 0° (cerrado) a 180°
Ángulos de vista:	
Horizontal	±40°
Vertical	+10°/-30°
Separación entre píxeles:	
XGA	0,28 mm (12,1 pulgadas); 0,297 mm (14,1 pulgadas)
SXGA+	0,204 mm (14,1 pulgadas)
Consumo de energía (panel con retroiluminación) (máximo):	
XGA	6 W
SXGA+	6,5 W
Controles	El brillo puede controlarse mediante métodos abreviados del teclado

Teclado	
Número de teclas	87 (EE.UU. y Canadá); 88 (Europa); 91 (Japón)
Diseño	QWERTY/AZERTY/Kanji

Superficie táctil	
Resolución de posición X/Y (modo de tabla de gráficos)	240 cpp
Tamaño:	
Anchura	Área activa mediante sensor de 64,88 mm (2,55 pulgadas)
Altura	Rectángulo de 48,88 mm (1,92 pulgadas)

Palanca de seguimiento	
Resolución de posición X/Y (modo de tabla de gráficos)	250 cálculos/seg a 100 gf
Tamaño	Sobresale 0,5 mm por encima de los rótulos de las teclas

Batería	
Tipo	Ión de litio "inteligente" de 6 celdas (53 WHr) (estándar) ion de litio "inteligente" de 4 celdas (32 WHr) (opcional)
Dimensiones:	
Profundidad	88,5 mm (3,48 pulgadas)
Altura	21,5 mm (0,83 pulgadas)
Anchura	139,0 mm (5,47 pulgadas)
Peso	0,32 kg (0,70 libras) (6 celdas) 0,25 kg (0,56 libras) (4 celdas)
Voltaje	14,8 VDC
Tiempo de carga (aproximado):	
ordenador encendido	2,5 horas
Ordenador apagado	1 hora
Tiempo de funcionamiento	Varía en función de las condiciones de funcionamiento y puede disminuir significativamente bajo ciertas condiciones de consumo intensivo Consulte el apartado Uso de la batería para obtener más información sobre la duración de la batería y el tiempo de funcionamiento.
Duración (aproximada)	300 ciclos de carga y descarga
Intervalo de temperatura:	
En funcionamiento	de 0 a 35 °C (de 32 a 95 °F)

En almacenamiento	de -20 a 65 °C (de -4 a 149 °F)
-------------------	---------------------------------

Adaptador de CA	
NOTA: el adaptador de CA de 90 W es opcional y es posible que no se entregue con su ordenador.	
Tipos	90 W y 65 W
Voltaje de entrada	90-264 VCA (ambos)
Intensidad de entrada (máxima)	1,7 A (ambos)
Frecuencia de entrada	47-63 Hz (ambos)
Corriente de salida:	
90 W	5,62 A (máximo a un pulso de 4 segundos); 4,62 A (continua)
65 W	4,34 A (máximo a un pulso de 4 segundos); 3,34 A (continua)
Potencia de salida	65 ó 90 W
Voltaje nominal de salida	19,5 VCC (ambos)
Dimensiones:	
Altura	33,8-34,6 mm (1,34-1,36 pulgadas) (90 W) 27,8-28,6 mm (1,10-1,12 pulgadas) (65 W)
Anchura	60,9 mm (2,39 pulgadas) (90 W) 57,9 mm (65 W)
Longitud	153,42 mm (6,04 pulgadas) (90 W) 137,2 mm (5,40 pulgadas) (65 W)
Peso (sin cables)	0,46 kg (1,01 libras) (90 W) 0,36 kg (0,79 libras) (65 W)
Intervalo de temperatura:	
En funcionamiento	De 0 a 35 °C (de 32 a 95 °F) (ambos)
En almacenamiento	De -40 a 65 °C (de -40 a 149 °F) (ambos)

Físicas	
Altura	34,3 mm (1,4 pulgadas)
Anchura	312,0 mm (12,5 pulgadas)
Profundidad	262,2 mm (10,5 pulgadas)
Peso:	
Con módulo de viaje	2,2 kg (4,85 lb) (6 celdas) 2,1 kg (4,68 lb) (4 celdas)
Con unidad de CD	2,4 kg (5,29 lb) (6 celdas)

Especificaciones del entorno	
Intervalo de temperatura:	
En funcionamiento	De 0 a 35 °C (de 32 a 95 °F)
En almacenamiento	-40 a 65 °C (-40 a 149 °F)
Humedad relativa (máxima):	
En funcionamiento	Del 10 % al 90 % (sin condensación)
En almacenamiento	Del 5 % al 95 % (sin condensación)
Vibración máxima (utilizando un espectro de vibración aleatoria que simula el entorno del usuario):	
En funcionamiento	0,66 GRMS
En almacenamiento	1,30 GRMS
Impacto máximo (medido con los cabezales de la unidad de disco duro en posición de reposo y 2 ms de pulso de media onda sinusoidal):	
En funcionamiento	142 G, 70 pulgadas/segundo
En almacenamiento	163 G
Altitud (máxima):	
En funcionamiento	De -15,2 a 3048 m (de -50 a 10.000 pies)

En almacenamiento

De -15,2 a 10.668 m (de -50 a 35.000 pies)

[Regresar a la página de contenido](#)

[Regresar a la página de contenido](#)

Guía del usuario de Dell™ Latitude™ D610

Haga clic en los vínculos que aparecen a la izquierda para obtener información acerca de las características y el funcionamiento del ordenador. Para obtener información sobre otra documentación incluida con el ordenador, consulte el apartado "[Localización de información](#)".



NOTA: Una NOTA proporciona información importante que le ayuda a utilizar su ordenador de la mejor manera posible.



AVISO: Un AVISO indica la posibilidad de daños en el hardware o pérdida de datos, y le explica cómo evitar el problema.



PRECAUCIÓN: Una PRECAUCIÓN indica un posible daño material, lesión corporal o muerte.

Para obtener una lista completa de abreviaturas y siglas, consulte el [Glosario](#).

Si ha adquirido un ordenador Dell™ de la serie n, las referencias a los sistemas operativos Microsoft® Windows® que aparezcan en este documento no tendrán aplicación.



NOTA: Es posible que algunas funciones no estén disponibles para su ordenador o en determinados países.

La información contenida en este documento puede modificarse sin aviso previo.
© 2004-2005 Dell Inc. Todos los derechos reservados.

Queda prohibida su reproducción en cualquier medio sin la autorización por escrito de Dell Inc.

Marcas comerciales utilizadas en este texto: *Dell*, el logotipo de *DELL*, *Inspiron*, *Dell Precision*, *Dimension*, *OptiPlex*, *Latitude*, *Dell TravelLite*, *PowerEdge*, *PowerVault*, *PowerApp*, *ExpressCharge*, *Strike Zone*, y *Dell OpenManage* son marcas registradas de Dell Inc.; *Intel*, *Intel Speed Step* y *Pentium* son marcas comerciales registradas de Intel Corporation; *Microsoft*, *MS-DOS*, *Outlook* y *Windows* son marcas comerciales registradas de Microsoft Corporation; *Bluetooth* es una marca comercial propiedad de Bluetooth SIG, Inc. y Dell Inc. la utiliza bajo licencia; *EMC* es una marca registrada de EMC Corporation; *ENERGY STAR* es una marca comercial registrada de la Agencia para la Protección del Medioambiente de los Estados Unidos. Como socio de ENERGY STAR, Dell Inc. ha determinado que este producto cumple las directrices de ENERGY STAR en cuanto a eficiencia energética.

Este documento puede incluir otras marcas comerciales y nombres comerciales para referirse a las entidades que son propietarias de los mismos o a sus productos. Dell Inc. renuncia a cualquier interés sobre la propiedad de marcas y nombres comerciales que no sean los suyos.

Modelo PP11L

Septiembre de 2009 N/P P4946 Rev. A04

[Regresar a la página de contenido](#)

[Regresar a la página de contenido](#)

Viajes con el ordenador

Guía del usuario de Dell™ Latitude™ D610

- [Identificación del ordenador](#)
 - [Embalaje del ordenador](#)
 - [Consejos para cuando viaje](#)
-

Identificación del ordenador

- 1 Adhiera su tarjeta de visita o cualquier otra etiqueta con su nombre al ordenador.
 - 1 Anote el contenido de la etiqueta de servicio y guárdelo en un lugar seguro, alejado del ordenador o del maletín de transporte. Utilice la Etiqueta de servicio para informar de una pérdida o robo a la policía y a Dell.
 - 1 Cree un archivo en el escritorio de Microsoft® Windows® que se llame **Datos_personales**. Escriba sus datos personales (nombre, dirección y número de teléfono) en este archivo.
 - 1 Póngase en contacto con la compañía de su tarjeta de crédito para preguntar si ofrece etiquetas de identificación codificadas.
-

Embalaje del ordenador

- 1 Extraiga los dispositivos externos conectados al ordenador y guárdelos en un lugar seguro. Desconecte todos los cables de las tarjetas PC instaladas y [extraiga todas las tarjetas PC extendidas](#).
- 1 Para que el ordenador pese lo menos posible, sustituya los dispositivos instalados en el compartimento para módulos por el módulo Dell TravelLite™.
- 1 A continuación, cargue totalmente la batería principal y las baterías de reserva que vaya a llevar consigo.
- 1 Apague el ordenador.
- 1 Desconecte el adaptador de CA.

➡ **AVISO:** Mientras la pantalla está cerrada, cualquier objeto extraño que quede en el teclado o en el reposamanos podría dañarla.

- 1 Retire del teclado y del reposamanos cualquier objeto extraño, como pueden ser clips sujetapapeles, lápices u hojas de papel, y cierre la pantalla.
- 1 Utilice el maletín de transporte opcional de Dell™ para empaquetar el ordenador y sus accesorios de manera segura.
- 1 Evite empaquetar el ordenador con objetos como crema de afeitar, colonias, perfumes o comida.
- 1 Proteja el ordenador, las baterías o el disco duro de situaciones que pudieran dañarlo, como temperaturas extremas o la exposición a la luz solar directa o a suciedad, polvo o líquidos.

➡ **AVISO:** Si el ordenador ha sido expuesto a altas temperaturas, espere a que se adapte a la temperatura de la habitación durante una hora antes de encenderlo.

- 1 Empaquete su ordenador de manera que no se deslice por el maletero de su automóvil o por un compartimento de almacenamiento en un avión.

➡ **AVISO:** No facture el ordenador como equipaje.

Consejos para cuando viaje

➡ **AVISO:** No mueva el ordenador mientras esté utilizando la unidad óptica; De lo contrario, podrían perderse datos.

- 1 Tenga en cuenta la posibilidad de desactivar la actividad inalámbrica del ordenador para maximizar el tiempo de funcionamiento de la batería. Para desactivar la actividad inalámbrica, presione <Fn><F2>.
- 1 Tenga en cuenta la posibilidad de modificar las opciones de administración de energía para lograr que el tiempo de funcionamiento de la batería sea el máximo posible.
- 1 Si va a viajar a otros países, lleve consigo el comprobante de propiedad (o la documentación que acredite su derecho a utilizar el ordenador en caso de que pertenezca a su empresa) para facilitar su paso por la aduana. Investigue sobre los reglamentos de aduanas de los países que piense visitar y considere la adquisición de un carné internacional (también conocido como *pasaporte para mercancías*) solicitándolo a su gobierno si es que piensa viajar por muchos países.
- 1 Asegúrese de que conoce las tomas de alimentación eléctrica que se utilizan en los países que va a visitar y adquiera los adaptadores de alimentación adecuados.
- 1 Póngase en contacto con la compañía de su tarjeta de crédito para obtener información sobre el tipo de asistencia en viajes que ésta ofrece a los usuarios de ordenadores portátiles en casos de emergencia.

Viajes en avión

- 1 Asegúrese de tener una batería cargada disponible por si tiene que encender el ordenador.

 **AVISO:** No pase el ordenador por el detector de metales. Páselo por una máquina de rayos X o pida que lo inspeccionen manualmente.

- 1 Antes de utilizar el ordenador en un avión, asegúrese de que su uso está permitido. Algunas líneas aéreas prohíben el uso de aparatos electrónicos durante el vuelo. Todas las líneas aéreas prohíben el uso de aparatos electrónicos al despegar y al aterrizar.

Si pierde el ordenador o se lo roban

- 1 Llame a una agencia de policía para comunicar que ha perdido el ordenador o que se lo han robado. Incluya la Etiqueta de servicio en la descripción del ordenador. Solicite que se le asigne un número de caso y anótelos, junto con el nombre, la dirección y el número de teléfono de la comisaría. Si es posible, averigüe el nombre del oficial de investigación.

 **NOTA:** Si sabe en qué lugar ha perdido o le han robado el ordenador, póngase en contacto con la comisaría de dicha zona. Si no lo sabe, llame a la comisaría de la zona en la que resida.

- 1 Si el ordenador pertenece a una empresa, indique cuál es la compañía de seguros de dicha empresa.
- 1 Póngase en contacto con el servicio al cliente de Dell para informar de la pérdida del ordenador. Indique la Etiqueta de servicio del ordenador, el número de caso y el nombre, la dirección y el número de teléfono de la comisaría en la que denunció el extravío del ordenador. Si es posible, indique el nombre del oficial de investigación.

El representante del servicio de asistencia al cliente de Dell registrará su informe bajo la Etiqueta de servicio del ordenador y marcará el ordenador como perdido o robado. Si alguien llama a Dell para solicitar asistencia técnica y proporciona dicha Etiqueta de servicio, se identificará de inmediato que se trata de un ordenador robado o extraviado. El representante intentará averiguar el número de teléfono y la dirección de la persona que llama. A continuación, Dell se pondrá en contacto con la comisaría en la que se denunció la pérdida del ordenador.

[Regresar a la página de contenido](#)

[Regresar a la página de contenido](#)

Red de área local inalámbrica

Guía del usuario de Dell™ Latitude™ D610

- [Descripción general](#)
- [Conexión a una red de área local inalámbrica](#)

Descripción general

Una WLAN es una serie de ordenadores interconectados que se comunican entre ellos a través de las ondas del aire en lugar de mediante un cable de red conectado a cada ordenador. Las WLAN cuentan con un dispositivo de comunicaciones de radio llamado punto de acceso o enrutador inalámbrico que conecta los ordenadores de la red y proporciona acceso a Internet o a la red. El punto de acceso o enrutador inalámbrico y la tarjeta de red inalámbrica del ordenador se comunican difundiendo datos desde sus antenas a través de las ondas del aire.

Requisitos necesarios para establecer una conexión WLAN

Antes de configurar una WLAN, necesita:

- 1 Acceso a Internet de alta velocidad (banda ancha) (por ejemplo, cable o DSL)
- 1 Un módem de banda ancha conectado y en funcionamiento
- 1 Un enrutador inalámbrico o un punto de acceso
- 1 Una tarjeta de red inalámbrica para cada ordenador que desee conectar a la WLAN
- 1 Un cable de red con el conector de red (RJ-45)

Comprobación de la tarjeta de red inalámbrica

Dependiendo de lo que haya seleccionado al adquirir el ordenador, éste dispondrá de un determinado número de configuraciones. Para confirmar que el ordenador tiene una tarjeta de red inalámbrica y determinar el tipo de tarjeta, utilice una de las siguientes opciones:

- 1 El botón Inicio y la opción Conectar a
- 1 La confirmación de pedido de su ordenador

El botón Inicio y la opción Conectar a

1. Haga clic en el botón Inicio.
2. Seleccione **Conectar a** y, a continuación, haga clic en **Mostrar todas las conexiones**.

Si no aparece **Conexión de red inalámbrica** bajo LAN o Internet de alta velocidad, es posible que no tenga una tarjeta de red inalámbrica.

Si aparece **conexión de red inalámbrica**, tiene una tarjeta de red inalámbrica. Para ver información detallada sobre la tarjeta de red inalámbrica:

1. Haga clic con el botón derecho del ratón en **Conexión de red inalámbrica**.
2. Haga clic en **Propiedades**. Aparece la ventana **Propiedades de la conexión de red inalámbrica**. El nombre de la tarjeta de red inalámbrica y el número de modelo se listan en la ficha **General**.

 **NOTA:** Si el ordenador está configurado en la opción de menú **Inicio clásico**, podrá ver las conexiones de red haciendo clic en el botón **Inicio**, seleccionando **Configuración** y, a continuación, **Conexiones de red**. Si no aparece **Conexión de red inalámbrica**, es posible que no tenga una tarjeta de red inalámbrica.

La confirmación de pedido de su ordenador

La confirmación de pedidos que reciba cuando pida el ordenador mostrará el software y el hardware incluido con el ordenador.

Configuración de una nueva WLAN

Conexión de un enrutador inalámbrico y un módem de banda ancha

1. Póngase en contacto con su proveedor de servicios de Internet (ISP) para obtener información específica sobre los requisitos de conexión del módem de banda ancha.
2. Asegúrese de haber conectado el acceso a Internet a través del módem de banda ancha antes de intentar configurar una conexión inalámbrica a Internet.
3. Instale el software necesario para su enrutador inalámbrico. El enrutador inalámbrico puede incluir un CD de instalación. Los CD de instalación contienen normalmente información sobre la instalación y la solución de problemas. Instale el software necesario siguiendo las instrucciones suministradas por el fabricante del enrutador.
4. Apague el ordenador y los otros ordenadores cercanos habilitados para la red inalámbrica a través del menú Inicio.
5. Desconecte el cable de alimentación del módem de banda ancha de la toma de alimentación eléctrica.
6. Desconecte el cable de red del ordenador y del módem.

 **NOTA:** Espere un mínimo de 5 minutos tras desconectar el módem de banda ancha y antes de seguir con la configuración de la red.

7. Desconecte el cable adaptador de CA del enrutador inalámbrico para asegurarse de que no hay ninguna alimentación conectada al enrutador.
8. Inserte un cable de red en el conector de red (RJ-45) del módem de banda ancha no encendido.
9. Conecte el otro extremo del cable de red al conector de red de Internet (RJ-45) del enrutador inalámbrico no encendido.
10. Asegúrese de que ningún cable de red o USB, excepto el cable de red que conecta el módem y el enrutador inalámbrico, estén conectados al módem de banda ancha.

 **NOTA:** Reinicie el equipo inalámbrico en el orden descrito a continuación para evitar posibles errores de conexión.

11. Encienda *sólo* el módem de banda ancha y espere como mínimo 2 minutos para que se estabilice. Cuando hayan transcurrido 2 minutos, siga con el [paso 12](#).
12. Encienda el enrutador inalámbrico y espere durante un mínimo de 2 minutos a que el enrutador se estabilice. Cuando hayan transcurrido 2 minutos, vaya al [paso 13](#).
13. Inicie el ordenador y espere a que termine el proceso de arranque.
14. Consulte la documentación que viene con el enrutador inalámbrico para configurarlo de la siguiente forma:
 - 1 Establezca la comunicación entre el ordenador y el enrutador inalámbrico.
 - 1 Configure el enrutador inalámbrico para comunicarse con el enrutador de banda ancha.
 - 1 Averigüe el nombre de banda ancha del enrutador inalámbrico. El término técnico para el nombre de banda ancha del enrutador es identificador de servicios (SSID) o nombre de red.

15. Si es necesario, configure la tarjeta de red inalámbrica para conectarse a la red inalámbrica. Consulte el apartado [Conexión a una red de área local inalámbrica](#).

Conexión a una red de área local inalámbrica

 **NOTA:** Antes de conectarse a una WLAN, asegúrese de que ha seguido las instrucciones del apartado [Configuración de una nueva WLAN](#).

 **NOTA:** Las siguientes instrucciones sobre los sistemas de red no se aplican a las tarjetas internas con tecnología inalámbrica Bluetooth[®] ni a los productos celulares.

En este apartado se muestran los procedimientos generales para conectarse a una red mediante tecnología inalámbrica. Los nombres de la red específicos y los detalles de configuración varían. Consulte el apartado [Configuración de una nueva WLAN](#) para obtener más información acerca de cómo preparar la conexión del ordenador a una WLAN.

La tarjeta de red inalámbrica requiere software y controladores específicos para conectarse a una red. El software ya está instalado.

 **NOTA:** Si el software se extrae o se daña, siga las instrucciones que se incluyen en la documentación del usuario de su tarjeta de red inalámbrica. Compruebe el tipo de tarjeta de red inalámbrica que tiene instalada en el ordenador y, a continuación, busque su nombre en el sitio web Dell Support en [support.dell.com](#). Para obtener más información sobre el tipo de tarjeta de red inalámbrica instalada en el ordenador, consulte el apartado [Comprobación de la tarjeta de red inalámbrica](#).

Cómo determinar el administrador de dispositivos de la red inalámbrica

Dependiendo del software instalado en el ordenador, existen distintas utilidades de configuración inalámbrica que pueden administrar sus dispositivos de red:

- 1 La utilidad de cliente de la tarjeta de red inalámbrica

- 1 El sistema operativo Windows XP

Para determinar la utilidad de configuración inalámbrica que está administrando su tarjeta de red inalámbrica:

1. Haga clic en el botón **Inicio**, elija **Configuración** y, a continuación, haga clic en **Panel de control**.
2. Haga doble clic en **Conexiones de red**.
3. Haga clic con el botón derecho del ratón en el icono **Conexión de red inalámbrica** y, a continuación, en **Ver redes inalámbricas disponibles**.

Si la ventana **Elegir una red inalámbrica** dice que **Windows no puede configurar esta conexión**, la utilidad de cliente de la tarjeta de red inalámbrica es la que administra la tarjeta de red inalámbrica.

Si la ventana **Elegir una red inalámbrica** dice que **Haga clic en cualquier elemento de la siguiente lista para conectarse a una red inalámbrica en el alcance o para obtener más información**, el sistema operativo Windows XP es el que administra la tarjeta de red inalámbrica.

Para obtener información específica sobre la utilidad de configuración inalámbrica instalada en el ordenador, consulte la documentación de redes inalámbrica en el Centro de ayuda y soporte técnico de Windows.

Para acceder al Centro de Ayuda y soporte técnico:

1. Haga clic en el botón **Inicio** y seleccione **Ayuda y soporte técnico**.
2. En **Elegir un tema de Ayuda**, haga clic en **Guías del usuario y del sistema Dell**.
3. En **Guías del dispositivo**, seleccione la documentación para su tarjeta de red inalámbrica.

Cómo completar la conexión a la WLAN

Cuando se enciende el ordenador y se detecta una red (para la que el ordenador no está configurado) en el área, aparece un mensaje emergente cerca del icono de red en el área de notificación en el margen inferior derecho del escritorio de Windows).

Siga las instrucciones suministradas en los mensajes de las utilidades que aparecen en la pantalla.

Después de configurar el ordenador para la red inalámbrica que ha seleccionado, otro mensaje emergente le notificará que el ordenador está conectado a la red seleccionada.

Por lo tanto, cada vez que se conecte al ordenador en el alcance de la red inalámbrica seleccionada, el mismo mensaje emergente le notificará la conexión a la red inalámbrica.

 **NOTA:** Si selecciona una red segura, deberá especificar una clave WEP o WPA cuando se le pida. La configuración de seguridad de la red es exclusiva de su red. Dell no puede proporcionar esta información.

 **NOTA:** El ordenador podría tardar un minuto en conectarse a la red.

Activación/Desactivación de la tarjeta de red inalámbrica

 **NOTA:** Si no puede conectarse a una red inalámbrica, asegúrese de que tiene todos los componentes para establecer una WLAN (consulte el apartado [Qué necesita para establecer una conexión WLAN](#)) y, a continuación, compruebe que la tarjeta de red inalámbrica está activada pulsando <Fn><F2>.

Puede encender y apagar la función de red inalámbrica del ordenador pulsando la combinación de teclas <Fn><F2>.

[Regresar a la página de contenido](#)

[Regresar a la página de contenido](#)

Uso de Microsoft® Windows® XP

Guía del usuario de Dell™ Latitude™ D610

- [Centro de ayuda y soporte técnico](#)
- [Cuentas de usuario y cambio rápido de usuario](#)
- [Vista clásica de Microsoft® Windows®](#)
- [Configuración de una red doméstica y de oficina](#)
- [Asistente para limpieza del escritorio](#)
- [Asistente para configuración de red](#)
- [Transferencia de información a un ordenador nuevo](#)
- [Servidor de seguridad de conexión a Internet](#)

Centro de ayuda y soporte técnico

 **NOTA:** El sistema operativo Microsoft Windows XP Professional y Windows XP Home Edition tienen funciones y modos de verse diferentes. Además, las opciones disponibles en Windows XP Professional varían dependiendo de si el ordenador está conectado a un dominio.

El Centro de ayuda y soporte técnico proporciona ayuda para Windows XP y otras herramientas educativas y de asistencia. Con el Centro de ayuda y soporte técnico, puede:

1. Acceder a las guías del usuario del hardware y del software del ordenador.
1. Buscar información detallada acerca del ordenador, incluida la configuración y los registros de error.
1. Acceder a las herramientas educativas y de asistencia técnica instaladas en el ordenador.
1. Buscar por temas en función de las palabras que se introduzcan.

Para acceder al Centro de ayuda y soporte técnico, haga clic en el botón **Inicio** y en **Ayuda y soporte técnico**.

Vista clásica de Microsoft® Windows®

Puede cambiar la apariencia del escritorio de Windows, del menú **Inicio** y del Panel de control de modo que sean más similares al de versiones anteriores del sistema operativo Windows.

 **NOTA:** Los procedimientos de este documento se han escrito para la vista predeterminada de Windows, por lo que podrían no funcionar si cambia el ordenador Dell™ a la vista clásica de Windows.

Escritorio

1. Haga clic en el botón **Inicio** y en **Panel de control**.
2. En **Elija una categoría**, haga clic en **Apariencia y temas**.
3. En **Elija una tarea...**, haga clic en **Cambiar el tema del ordenador**.
4. En el menú desplegable **Tema**, haga clic en **Windows clásico**.
5. Haga clic en **Aceptar**.

Menú Inicio

1. Haga clic con el botón derecho del ratón en **Inicio** y en **Propiedades**.
2. Haga clic en la ficha **Menú Inicio**.
3. Haga clic en **Menú Inicio clásico** y, a continuación, haga clic en **Aceptar**.

Panel de control

1. Haga clic en el botón **Inicio** y en **Panel de control**.

2. En el panel de la izquierda, haga clic en **Cambiar a vista clásica**.
-

Asistente para limpieza del escritorio

El ordenador está configurado para utilizar el Asistente para limpieza de escritorio para que los programas que no se utilizan con frecuencia se muevan a una carpeta designada 7 días después de iniciar el ordenador por primera vez y 60 días después de esa fecha. El aspecto del menú Inicio cambia según se mueven los programas.

Para apagar el Asistente para limpieza del escritorio, realice los siguientes pasos.

 **NOTA:** Puede ejecutar el Asistente para limpieza de escritorio en cualquier momento pulsando la opción **Limpiar escritorio ahora** que se encuentra debajo de **Ejecutar asistente para limpieza de escritorio cada 60 días**.

1. Haga clic con el botón derecho del ratón en un área vacía del escritorio y haga clic en **Propiedades**.
2. Haga clic en la ficha **Escritorio** y luego en **Personalizar escritorio**.
3. Haga clic en **Ejecutar Asistente para limpieza de escritorio cada 60 días** para eliminar la marca de verificación.
4. Haga clic en **Aceptar**.

Para ejecutar el Asistente para limpieza de escritorio en cualquier momento:

1. Haga clic con el botón derecho del ratón en un área vacía del escritorio y haga clic en **Propiedades**.
 2. Haga clic en la ficha **Escritorio** y luego en **Personalizar escritorio**.
 3. Haga clic en **Limpiar escritorio ahora**.
 4. Cuando aparezca el Asistente para limpiar el escritorio, haga clic en **Siguiente**.
 5. En la lista de accesos directos, anule la selección de cualquier acceso directo que desee dejar en el escritorio y haga clic en **Siguiente**.
 6. Haga clic en **Finalizar** para eliminar los accesos directos y cerrar el asistente.
-

Transferencia de información a un ordenador nuevo

El sistema operativo Microsoft® Windows® XP proporciona un asistente para la transferencia de archivos y configuraciones que sirve para transferir datos del ordenador origen al nuevo. Puede transferir datos tales como los siguientes:

- 1 Mensajes de correo electrónico
- 1 Configuraciones de barras de herramientas
- 1 Tamaños de ventanas
- 1 Marcadores de posición de Internet

Puede transferir los datos al ordenador nuevo a través de una red o una conexión serie, o bien puede almacenarlos en un medio extraíble, como un disquete o un CD grabable.

Para preparar el ordenador nuevo para la transferencia de archivos:

1. Haga clic en el botón **Inicio**, seleccione **Todos los programas**→ **Accesorios**→ **Herramientas del sistema** y, a continuación, haga clic en **Asistente para transferencia de archivos y configuraciones**.
2. Cuando aparezca la pantalla de bienvenida del **Asistente para transferencia de archivos y configuraciones**, haga clic en **Siguiente**.
3. En la pantalla **¿Qué ordenador es este?**, haga clic en **ordenador nuevo** y en **Siguiente**.
4. En la pantalla **¿Tiene un CD de Windows XP?**, haga clic en **Utilizaré el asistente desde el CD de Windows XP** y en **Siguiente**.
5. Cuando aparezca la pantalla **Diríjase al ordenador antiguo**, vaya al ordenador de origen (o antiguo). *No haga clic en Siguiente en esta ocasión.*

Para copiar datos del ordenador antiguo:

1. En el ordenador antiguo, inserte el CD *Operating System* (Sistema operativo) de Windows XP.
2. En la pantalla **Bienvenido a Microsoft Windows XP**, haga clic en **Realizar tareas adicionales**.

3. En **¿Qué desea hacer?**, haga clic en **Transferir archivos y configuraciones**.
4. En la pantalla de bienvenida del **Asistente para transferencia de archivos y configuraciones**, haga clic en **Siguiente**.
5. En la pantalla **¿Qué ordenador es este?**, haga clic en **ordenador antiguo** y en **Siguiente**.
6. En la pantalla **Seleccione un método de transferencia**, haga clic en el método de transferencia que desee.
7. En la pantalla **Elija qué desea transferir**, seleccione los elementos que desea transferir y haga clic en **Siguiente**.
Una vez copiada la información, se muestra la pantalla **Completando la Fase de recopilación**.
8. Haga clic en **Finalizar**.

Para transferir información al ordenador nuevo:

1. En la pantalla **Diríjase al ordenador antiguo** del nuevo ordenador, haga clic en **Siguiente**.
2. En la pantalla **Seleccione la ubicación de archivos y configuraciones**, seleccione el método que ha elegido para transferir los archivos y las configuraciones y haga clic en **Siguiente**.
El asistente lee las configuraciones y los archivos recopilados y los aplica al nuevo ordenador.
Una vez se han aplicado todas las configuraciones y los archivos, aparece la pantalla **Completado**.
3. Haga clic en **Completado** y reinicie el ordenador nuevo.

Cuentas de usuario y cambio rápido de usuario

Adición de cuentas de usuario

Después de instalar el sistema operativo Microsoft® Windows® XP, el administrador o un usuario con derechos de administrador pueden crear cuentas de usuario adicionales.

1. Haga clic en el botón **Inicio** y en **Panel de control**.
2. En la ventana del **Panel de control**, haga clic en **Cuentas de usuario**.
3. En **Elegir una tarea**, haga clic en **Crear una nueva cuenta**.
4. En **Dé un nombre a la nueva cuenta**, escriba el nombre del nuevo usuario y haga clic en **Siguiente**.
5. En **Elija un tipo de cuenta**, haga clic en una de las opciones siguientes:
 - 1. **Administrador del ordenador**: puede cambiar toda la configuración del ordenador.
 - 1. **Limitada**: sólo puede cambiar su configuración personal, por ejemplo, la contraseña. No puede instalar programas ni usar Internet.

 **NOTA:** Puede haber otras opciones disponibles, dependiendo de si usa Windows XP Home Edition o Windows XP Professional. Además, las opciones disponibles en Windows XP Professional varían dependiendo de si el ordenador está conectado a un dominio.

6. Haga clic en **Crear cuenta**.

Cambio rápido de usuario

 **NOTA:** El cambio rápido de usuario no podrá realizarse si en el ordenador se ejecuta Windows XP Professional y el ordenador pertenece a un dominio o tiene menos de 128 MB de memoria.

Cambio rápido de usuario permite que varios usuarios accedan a un ordenador sin que sea necesario que el usuario anterior cierre la sesión.

1. Pulse el botón **Inicio** y, a continuación, pulse **Cerrar sesión**.
2. En la ventana **Cerrar la sesión de Windows**, haga clic en **Cambiar usuario**.

Al usar la función Cambio rápido de usuario, los programas que estaban ejecutando los usuarios anteriores siguen ejecutándose en segundo plano, lo que podría ralentizar el tiempo de respuesta del ordenador. Además, es posible que los programas multimedia, como los juegos y el software de DVD, no

funcionen con Cambio rápido de usuario. Para obtener más información, consulte el [Centro de ayuda y soporte técnico](#).

Configuración de una red doméstica y de oficina

1. Conecte el cable de red al conector del adaptador de red, que está situado en la parte posterior del ordenador.

 **NOTA:** Inserte el cable hasta que haga clic y, a continuación, tire de él suavemente para comprobar que está seguro.

2. Conecte el otro extremo del cable de red a un dispositivo de conexión de red, como un conector de red de pared.

 **NOTA:** No utilice un cable de red con un conector telefónico de la pared.

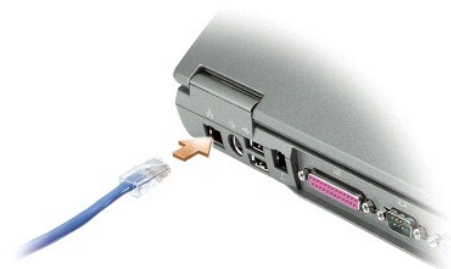

Asistente para configuración de red

El sistema operativo Microsoft® Windows® XP proporciona un asistente para la configuración de la red que le guiará en el proceso de compartir archivos, impresoras o una conexión de Internet entre ordenadores de un entorno doméstico o de pequeña oficina.

1. Haga clic en el botón Inicio, señale **Todos los programas**→ **Accesorios**→ **Comunicaciones** y, a continuación, haga clic en **Asistente para configuración de red**.
2. En la pantalla de bienvenida, haga clic en **Siguiente**.
3. Haga clic en **Lista de comprobación para crear una red**.

 **NOTA:** Si selecciona el método de conexión denominado "Este ordenador se conecta directamente a Internet", se activará el servidor de seguridad integrado que se proporciona con Windows XP Service Pack 1 (SP1).

4. Haga las comprobaciones de la lista de verificación y los preparativos necesarios.
5. Vuelva a Asistente para configuración de red y siga las instrucciones que aparecen en pantalla.

Servidor de seguridad de conexión a Internet

El servidor de seguridad de conexión a Internet proporciona una protección básica adecuada frente a los accesos no autorizados al ordenador cuando se conecte a Internet. El servidor de seguridad se activa automáticamente al ejecutar el Asistente para configuración de redes. Cuando el servidor de seguridad se activa para una conexión de red, su icono aparece con un fondo rojo en la sección **Conexiones de red** del Panel de control.

Observe que la activación del Servidor de seguridad de conexión a Internet no evita tener que contar con un software antivirus.

Para obtener más información, consulte el [Centro de ayuda y soporte técnico](#).

[Regresar a la página de contenido](#)